

品番

TMAV 10.32B



フード, T-タイプ シリーズ, 4 ペグ付き, M32 トップケーブルエントリー, サイズ "57.27", 組込済み保護アースジャンパー付き

製品説明	
製品タイプ	フード
シリーズ	T-タイプ
クロージングタイプ	4ペグ付
サイズ	サイズ"57.27"
ケーブルエントリー	トップケーブルエントリー アダプタ無し M32
仕様	保護アースジャンパー組み込み済み
技術データ	
IP 保護等級	IP65
技術詳細	
重さ	0,50 g
動作温度範囲 (最小 最大)	-40°C ... +90°C

材料特性	
主な素材	ポリプロピレン
その他の素材	PEジャンパー: 真鍮亜鉛メッキ
カラー	RAL 7012
RoHS適合	適合
中国RoHS-EFUP適合	E
REACH SVHS物質	いいえ
認証 / 規格	
認証	DNV, BV
UL	ECBT2
cUL	ECBT8
ジェネラルオーダリングインフォメーション	
EAN13 コード	8015747277495
ecl@ss 分類	27440202
ETIM 分類	EC000437
パッケージ情報	
パッケージ長さ	270,00 mm
パッケージ高さ	210,00 mm
パッケージ幅	165,00 mm
パッケージ体積	9,36 dm ³
パッケージ 詳細	カートンボックス
パッケージ 数量	20 個
パッケージ EAN コード	8015747302494
サブパッケージ 詳細	プラスチック包装
サブパッケージ 数量	5 個
サブパッケージ EAN バーコード	8015747302500

品番

TMAV 10.32B



カタログ図面

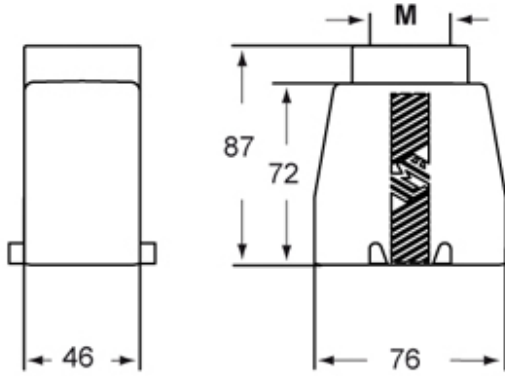

メモ

mmで示されている寸法は拘束力がなく、予告なく変更される場合があります。
