

品番

# TMAO 10.32



フード, T-タイプ シリーズ, 4ペグ付, M32 サイドエントリー, サイズ "57.27"

製品説明	
製品タイプ	フード
シリーズ	T-タイプ
クロージングタイプ	4ペグ付
サイズ	サイズ"57.27"
ケーブルエントリー	サイドケーブルエントリー アダプタ無し M32
技術データ	
IP 保護等級	IP65
技術詳細	
重さ	101,00 g
動作温度範囲 (最小 最大)	-40°C ... +90°C

材料特性	
主な素材	ポリプロピレン
カラー	RAL 7012
RoHs適合	適合
中国RoHs-EFUP適合	E
REACH SVHS物質	いいえ
認証 / 規格	
認証	DNV, BV
UL	ECBT2
cUL	ECBT8
ジェネラルオーダリングインフォメーション	
EAN13 コード	8015747168687
ecl@ss 分類	27440202
ETIM 分類	EC000437
パッケージ情報	
パッケージ長さ	280,00 mm
パッケージ高さ	170,00 mm
パッケージ幅	185,00 mm
パッケージ重量	2,02 kg
パッケージ体積	8,81 dm <sup>3</sup>
パッケージ 詳細	カートンボックス
パッケージ 数量	20 個
パッケージ EAN コード	8015747171144
サブパッケージ 重量	0,51 kg
サブパッケージ 詳細	プラスチック包装
サブパッケージ 数量	5 個
サブパッケージ EAN バーコード	8015747171151

品番

TMAO 10.32



カタログ図面

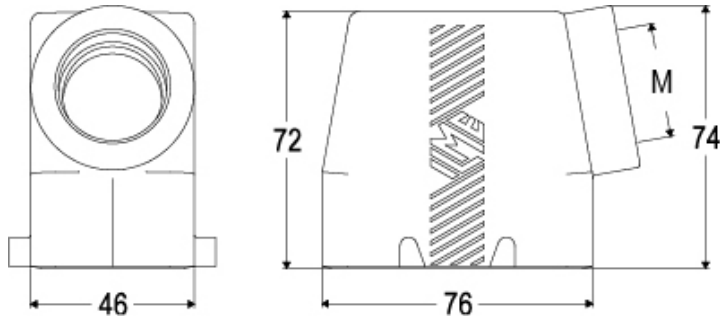

メモ

mmで示されている寸法は拘束力がなく、予告なく変更される場合があります。