

品番

TM 3273 SP



製品説明

製品タイプ	2K
シリーズ	2TSP
極数	2極 + 
時計位置	B07
仕様	2SP 2CS

技術データ

電流	32 A
電圧	480 - 500 V
IP 保護等級	IP66 / IP67

材料特性

カラー	RAL 7035
認証 / 規格	
参照	EN 60309-1, -2 e -4
ジェネラルオーダリングインフォメーション	
EAN13 コード	8015747163217

品番

TM 3273 SP



カタログ図面

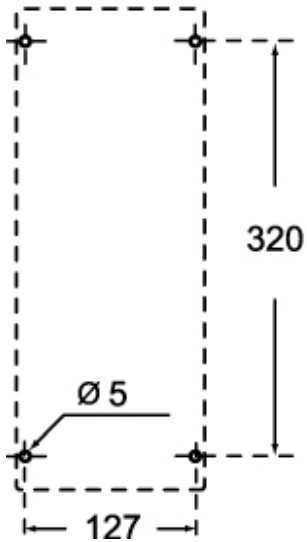
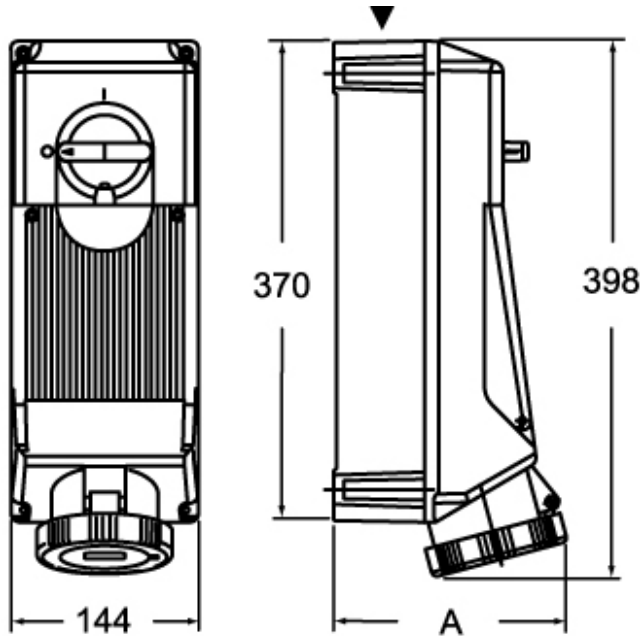

	A
2P+⊕	162
3P+⊕	162
3P+N+⊕	169

メモ

mmで示されている寸法は拘束力がなく、予告なく変更される場合があります。