

品番

TM 3233 IT



製品説明

製品タイプ	2K
シリーズ	2TIT
極数	2極 + 
時計位置	B03
仕様	2F33 2CS

技術データ

電流	32 A
電圧	50 - 250 V
IP 保護等級	IP66 / IP67

材料特性

カラー	RAL 7012
認証 / 規格	
参照	EN 60309-1, -2 e -4
ジェネラルオーダリングインフォメーション	
EAN13 コード	8015747162654

品番

# TM 3233 IT



## カタログ図面

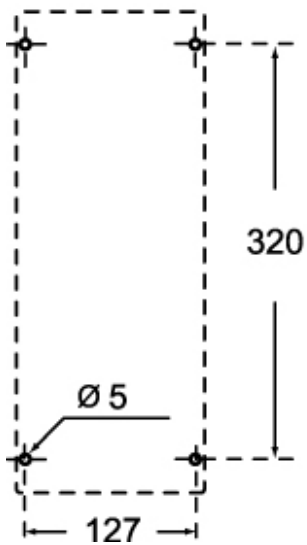
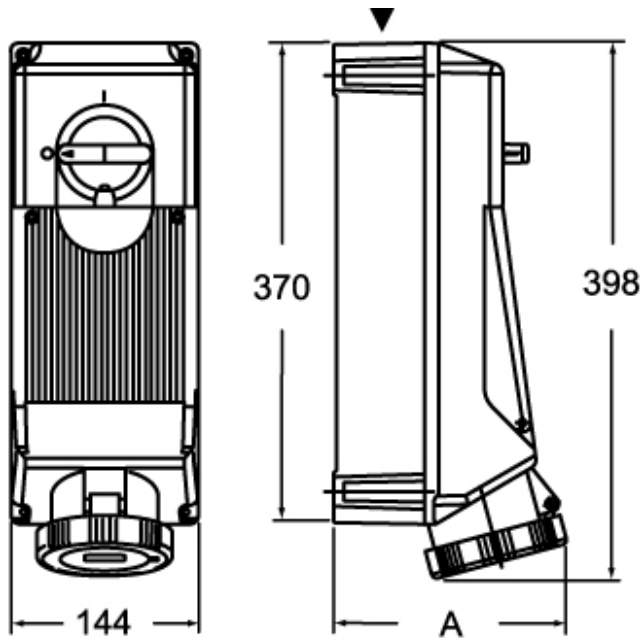

	A
2P+⊕	162
3P+⊕	162
3P+N+⊕	169

## メモ

mmで示されている寸法は拘束力がなく、予告なく変更される場合があります。