

品番
TM 3223 SP



製品説明	
製品タイプ	2K
シリーズ	2TSP
極数	2極 + 
時計位置	B02
仕様	2SP 2CS
技術データ	
電流	32 A
電圧	50 - 999 V
IP 保護等級	IP66 / IP67

材料特性	
カラー	RAL 7035
認証 / 規格	
参照	EN 60309-1, -2 e -4
ジェネラルオーダリングインフォメーション	
EAN13 コード	8015747162272

品番

TM 3223 SP



カタログ図面

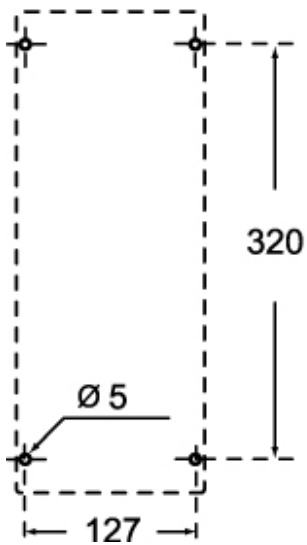
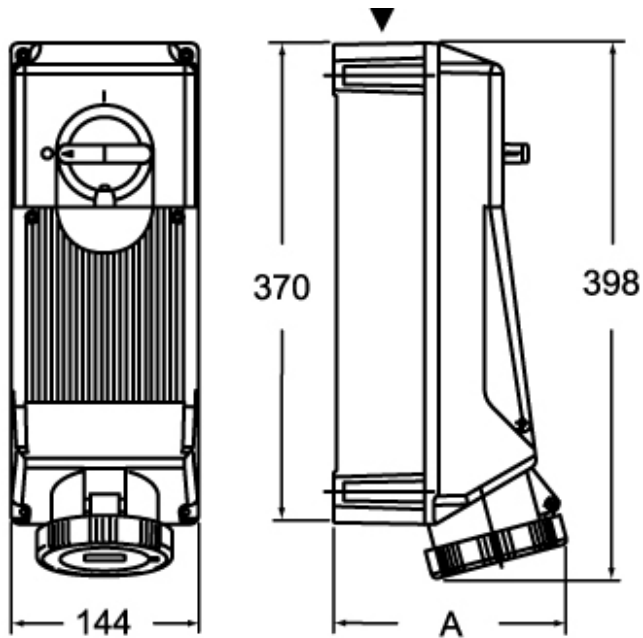

	A
2P+⊕	162
3P+⊕	162
3P+N+⊕	169

メモ

mmで示されている寸法は拘束力がなく、予告なく変更される場合があります。