

品番

TM 32104KSIR



製品説明

製品タイプ	2K
シリーズ	2TSIR
極数	3極 + 
時計位置	B10
仕様	2G4 2SC

技術データ

電流	32 A
電圧	50 - 999 V
IP 保護等級	IP66 / IP67

材料特性

カラー	RAL 7035
-----	----------

認証 / 規格

参照	EN 60309-1, -2 e -4
----	---------------------

ジェネラルオーダーリングインフォメーション

EAN13 コード	8015747161886
-----------	---------------

品番

# TM 32104KSIR



## カタログ図面

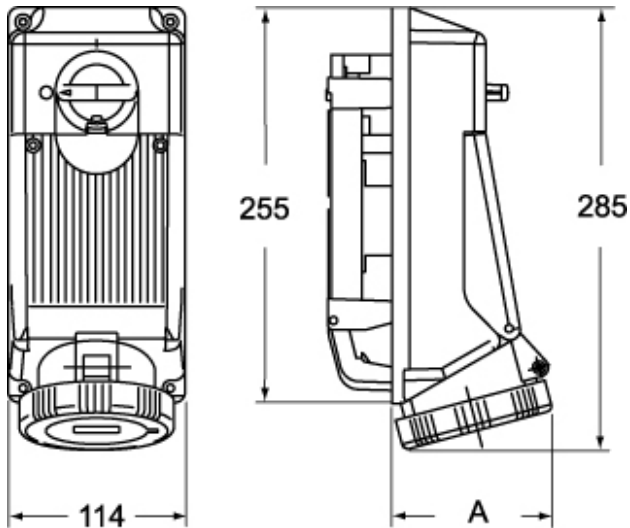

	A
2P+⊕	96
3P+⊕	96
3P+N+⊕	101

## メモ

mmで示されている寸法は拘束力がなく、予告なく変更される場合があります。