

品番

TM 1644 IR



製品説明

製品タイプ	2K
シリーズ	2TIR
極数	3極 +
時計位置	4
サイズ	115x450
仕様	2G4 2CS

技術データ

電流	16 A
電圧	100 - 130 V
IP 保護等級	IP66 / IP67

技術詳細

重さ	1.350,00 g
----	------------

材料特性

カラー	RAL 7012
RoHs適合	適合 (適用除外品) 6(c): 鉛含有量が重量比4%以下の銅合金
中国RoHs-EFUP適合	50
REACH SVHS物質	適応除外あり 鉛
SCIP番号	Ce861c8d-b979-403b-96d9-80aef6dc281d

認証 / 規格

参照	EN 60309-1, -2 e -4
----	---------------------

ジェネラルオーダリングインフォメーション

EAN13 コード	8015747089630
-----------	---------------

パッケージ情報

パッケージ重量	12,75 kg
パッケージ体積	52,36 dm ³
パッケージ 詳細	カートンボックス
パッケージ 数量	9個
パッケージ EAN コード	8015747204347
サブパッケージ 重量	1,42 kg
サブパッケージ 詳細	プラスチック包装
サブパッケージ 数量	1個
サブパッケージ EAN バーコード	8015747106962

品番

TM 1644 IR



カタログ図面

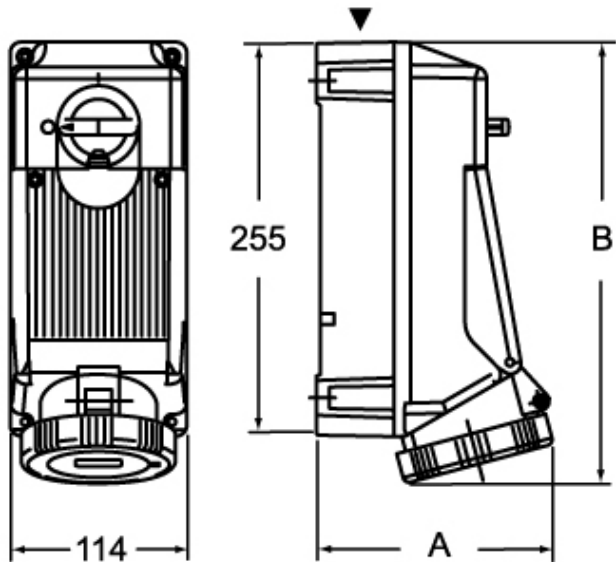

	A	B
2P+⊕	133	276
3P+⊕	135	276
3P+N+⊕	140	277

メモ

mmで示されている寸法は拘束力がなく、予告なく変更される場合があります。