

品番

TM 1643 SP



製品説明		材料特性	
製品タイプ	2K	カラー	RAL 7012
シリーズ	2TSP	RoHs適合	適合（適用除外品） 6(c): 鉛含有量が重量比4%以下の銅合金
極数	2極 +	中国RoHs-EFUP適合	50
時計位置	4	REACH SVHS物質	適応除外あり 鉛
サイズ	115x450	SCIP番号	Ce861c8d-b979-403b-96d9-80aef6dc281d
仕様	2SP 2CS	認証 / 規格	
技術データ		参照	EN 60309-1, -2 e -4
電流	16 A	ジェネラルオーダリングインフォメーション	
電圧	100 - 130 V	EAN13 コード	8015747100366
IP 保護等級	IP66 / IP67	パッケージ情報	
技術詳細		パッケージ重量	12,44 kg
重さ	1.315,00 g	パッケージ体積	52,36 dm ³
		パッケージ 詳細	カートンボックス
		パッケージ 数量	9 個
		パッケージ EAN コード	8015747115971
		サブパッケージ 重量	1,38 kg
		サブパッケージ 詳細	プラスチック包装
		サブパッケージ 数量	1 個
		サブパッケージ EAN バーコード	8015747115988
			ド

品番

TM 1643 SP



カタログ図面

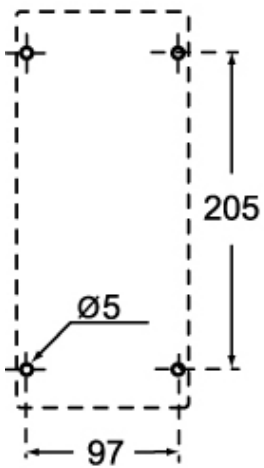
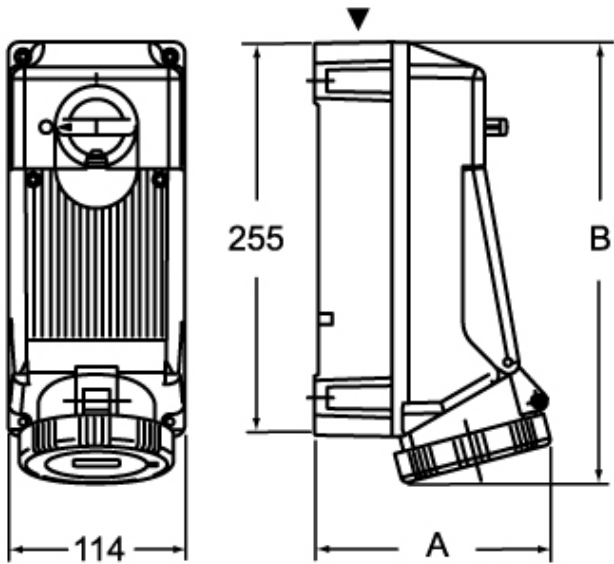

	A	B
2P+⊕	133	276
3P+⊕	135	276
3P+N+⊕	140	277

メモ

mmで示されている寸法は拘束力がなく、予告なく変更される場合があります。