

品番

TM 1633 SIR



製品説明

製品タイプ	2K
シリーズ	2TSIR
極数	2極 + 
時計位置	B03
仕様	2G4 2SC

技術データ

電流	16 A
電圧	50 - 250 V
IP 保護等級	IP66 / IP67

材料特性

カラー	RAL 7012
-----	----------

認証 / 規格

参照	EN 60309-1, -2 e -4
----	---------------------

ジェネラルオーダーリングインフォメーション

EAN13 コード	8015747161237
-----------	---------------

品番

TM 1633 SIR



カタログ図面

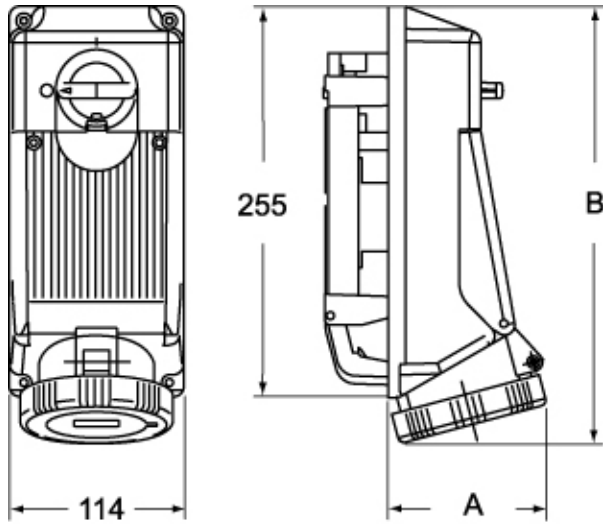

	A	B
2P+⊕	83	276
3P+⊕	85	276
3P+N+⊕	90	277

メモ

mmで示されている寸法は拘束力がなく、予告なく変更される場合があります。