

品番

TM 1624 IS



製品説明

製品タイプ	2K
シリーズ	2TIS
極数	3極 + 
時計位置	B02
仕様	2F10 2CS

技術データ

電流	16 A
電圧	50 - 999 V
IP 保護等級	IP66 / IP67

材料特性

カラー	RAL 7035
-----	----------

認証 / 規格

参照	EN 60309-1, -2 e -4
----	---------------------

ジェネラルオーダリングインフォメーション

EAN13 コード	8015747161008
-----------	---------------

品番

TM 1624 IS



カタログ図面

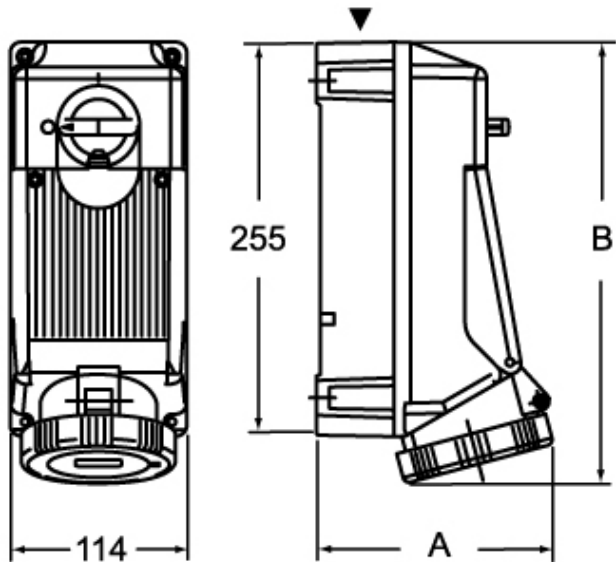

	A	B
2P+⊕	133	276
3P+⊕	135	276
3P+N+⊕	140	277

メモ

mmで示されている寸法は拘束力がなく、予告なく変更される場合があります。