

品番

TAVH 10 G25



フード, T-タイプ /H シリーズ, 2レバー付, M25
トップエントリー, サイズ "57.27"

製品説明	
製品タイプ	フード
シリーズ	T-タイプ /H ハイジェニック
クロージングタイプ	2レバー付
サイズ	サイズ"57.27"
ケーブルエントリー	トップケーブルエントリー アダプタ無し M25
技術データ	
IP 保護等級	IP66 / IP69
技術詳細	
重さ	138,00 g
動作温度範囲 (最小 最大)	-40°C ... +70°C

材料特性	
主な素材	ポリプロピレン
その他の素材	レバー: ポリプロピレン(PP) 検知可能金属 ガスケット: HNBR製ゴム
カラー	RAL 7012 ライトグレ, RAL 5005 青
RoHs適合	適合
中国RoHs-EFUP適合	E
REACH SVHS物質	いいえ
認証 / 規格	
認証	DNV, BV
UL	ECBT2
cUL	ECBT8
ジェネラルオーダリングインフォメーション	
EAN13 コード	8015747149723
ecl@ss 分類	27440202
ETIM 分類	EC000437
パッケージ情報	
パッケージ長さ	310,00 mm
パッケージ高さ	220,00 mm
パッケージ幅	240,00 mm
パッケージ重量	3,12 kg
パッケージ体積	16,37 dm ³
パッケージ 詳細	カートンボックス
パッケージ 数量	20 個
パッケージ EAN コード	8015747260855
サブパッケージ 重量	0,78 kg
サブパッケージ 詳細	プラスチック包装
サブパッケージ 数量	5 個
サブパッケージ EAN バーコード	8015747150217

品番

TAVH 10 G25



カタログ図面

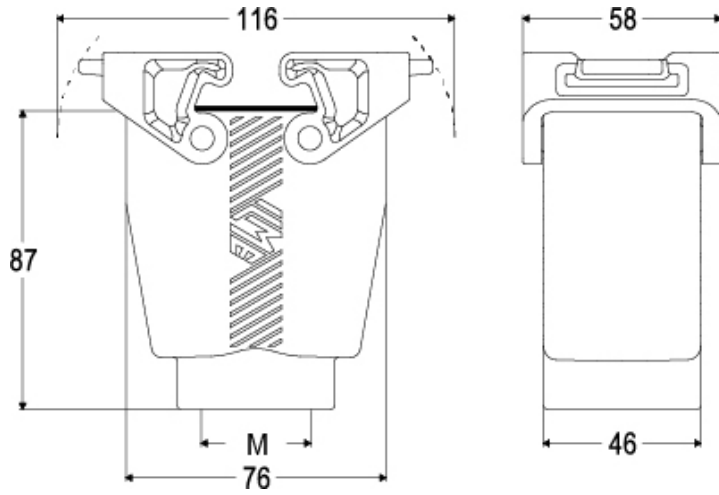

メモ

mmで示されている寸法は拘束力がなく、予告なく変更される場合があります。