

品番

SQV 3223



製品説明

製品タイプ	2K
シリーズ	2SQV
極数	2極 + 
時計位置	B02
仕様	2F10

技術データ

電流	32 A
電圧	50 - 999 V
IP 保護等級	IP44

材料特性

カラー	RAL 7035
-----	----------

認証 / 規格

参照	EN 60309-1, -2 e -4
----	---------------------

ジェネラルオーダーリングインフォメーション

EAN13 コード	8015747160353
-----------	---------------

品番

SQV 3223



カタログ図面

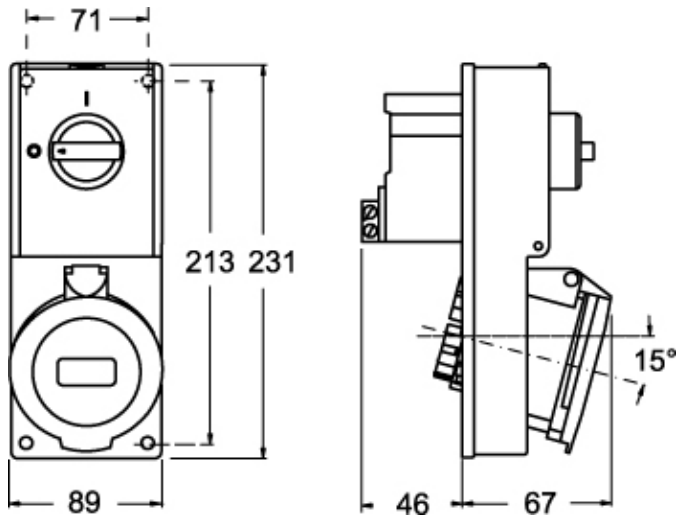

カタログ図面

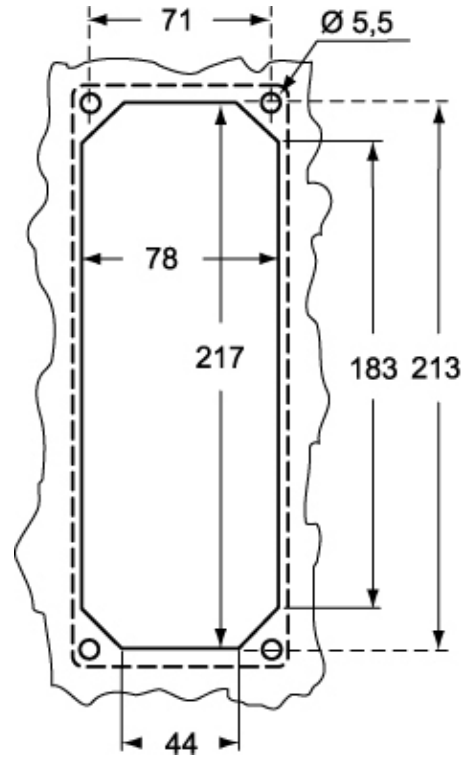

メモ

mmで示されている寸法は拘束力がなく、予告なく変更される場合があります。