

品番

SQE 1664



製品説明		材料特性	
製品タイプ	2K	カラー	RAL 7035
シリーズ	2SQE	RoHs適合	適合（適用除外品） 6(c): 鉛含有量が重量比4%以下の銅合金
極数	3極 + 	中国RoHs-EFUP適合	50
時計位置	6	REACH SVHS物質	適応除外あり 鉛
サイズ	88x230	SCIP番号	Ce861c8d-b979-403b-96d9-80aef6dc281d
仕様	2SP	認証 / 規格	
技術データ		参照	EN 60309-1, -2 e -4
電流	16 A	ジェネラルオーダリングインフォメーション	
電圧	380 - 415 V	EAN13 コード	8015747085717
IP 保護等級	IP44	パッケージ情報	
技術詳細		パッケージ長さ	290,00 mm
重さ	506,00 g	パッケージ高さ	250,00 mm
		パッケージ幅	360,00 mm
		パッケージ重量	5,00 kg
		パッケージ体積	26,10 dm ³
		パッケージ 詳細	カートンボックス
		パッケージ 数量	9 個
		パッケージ EAN コード	8015747085724
		サブパッケージ 重量	0,56 kg
		サブパッケージ 詳細	プラスチック包装
		サブパッケージ 数量	1 個
		サブパッケージ EAN バーコード	8015747085731

品番

SQE 1664



カタログ図面

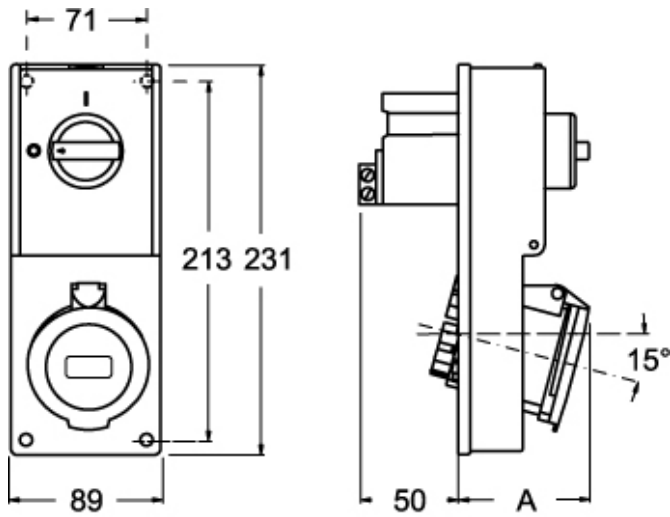

カタログ図面



SQE		A
16A	2P+ \oplus	64
	3P+ \oplus	65
	3P+N+ \oplus	67

メモ

mmで示されている寸法は拘束力がなく、予告なく変更される場合があります。