

品番

SQE 1644.5



製品説明

製品タイプ	2K
シリーズ	2SQE
極数	3極 +
時計位置	4
サイズ	88x230
仕様	2SP

技術データ

電流	16 A
電圧	100 - 130 V
IP 保護等級	IP55

技術詳細

重さ	543,00 g
----	----------

材料特性

カラー	RAL 7035
RoHs適合	適合 (適用除外品) 6(c): 鉛含有量が重量比4%以下の銅合金
中国RoHs-EFUP適合	50
REACH SVHS物質	適応除外あり 鉛
SCIP番号	Ce861c8d-b979-403b-96d9-80aef6dc281d

認証 / 規格

参照	EN 60309-1, -2 e -4
----	---------------------

ジェネラルオーダリングインフォメーション

EAN13 コード	8015747085519
-----------	---------------

パッケージ情報

サブパッケージ 長さ	116,00 mm
サブパッケージ 高さ	103,00 mm
サブパッケージ 幅	230,00 mm
サブパッケージ 重量	0,54 kg
サブパッケージ 体積	2,75 dm ³
サブパッケージ 詳細	カートンボックス
サブパッケージ 数量	1個
サブパッケージ EAN バーコード	8015747085526

品番

SQE 1644.5



カタログ図面

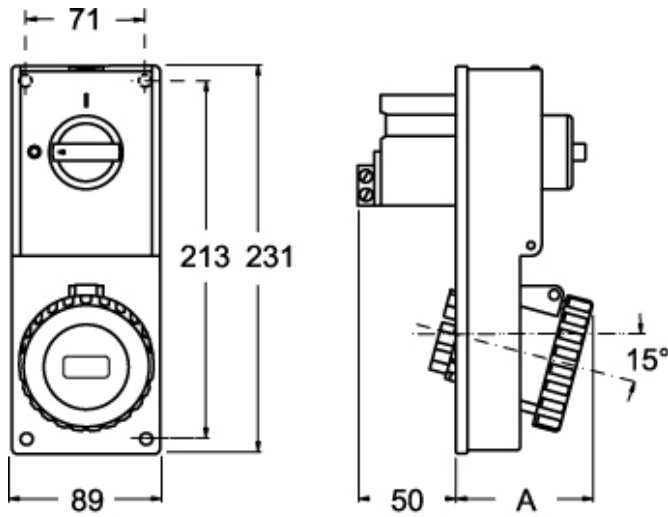

カタログ図面

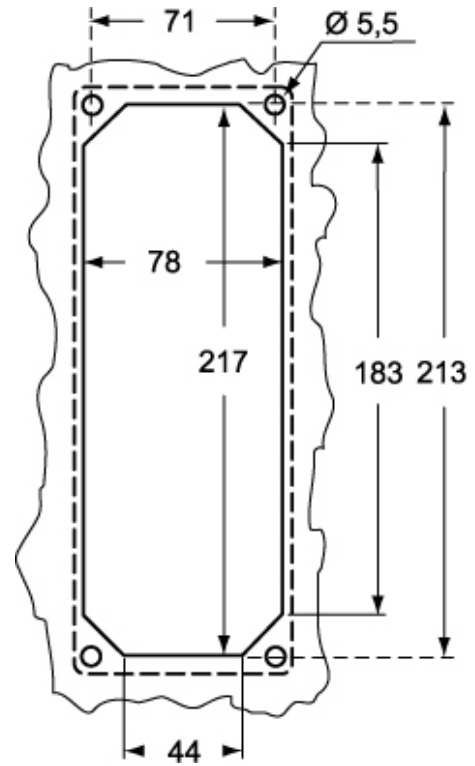

SQE.5		A
16A	2P+⊕	67
	3P+⊕	67
	3P+N+⊕	70

メモ

mmで示されている寸法は拘束力がなく、予告なく変更される場合があります。