

品番

SQ 1633



製品説明

製品タイプ	2K
シリーズ	2SQ
極数	2極 + 
時計位置	B03
仕様	2SP

技術データ

電流	16 A
電圧	50 - 250 V
IP 保護等級	IP44

材料特性

カラー	RAL 7035
-----	----------

認証 / 規格

参照	EN 60309-1, -2 e -4
----	---------------------

ジェネラルオーダリングインフォメーション

EAN13 コード	8015747159302
-----------	---------------

品番

SQ 1633



カタログ図面

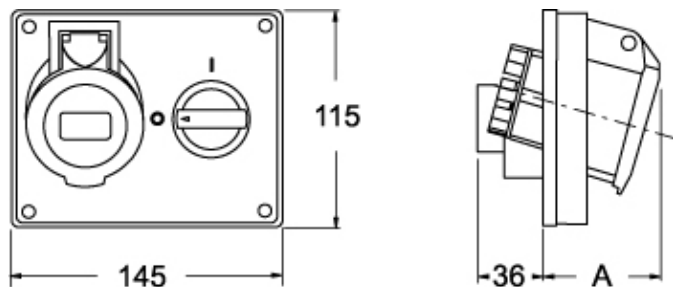

SQ		A
16A	2P+⊕	59
	3P+⊕	63
	3P+N+⊕	63

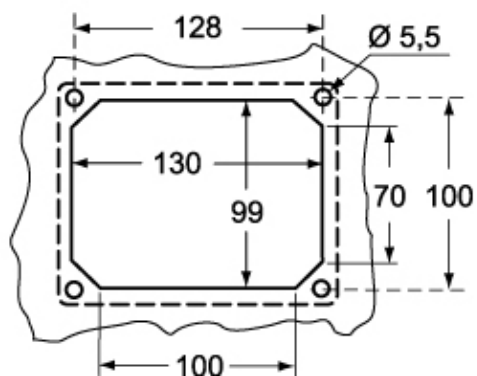

メモ

mmで示されている寸法は拘束力がなく、予告なく変更される場合があります。