

品番

SIM2D 0.2

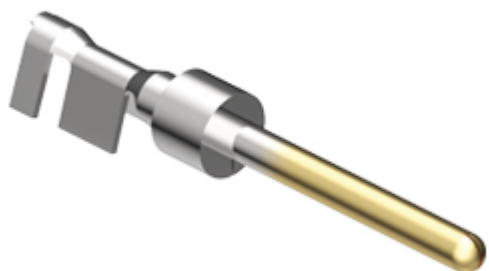

オス 圧着コンタクト, SI シリーズ, 5 A, プレス加工 金メッキ, 導体断面積 0,08 - 0,21 mm², AWG 28 - 24,バラピン, 250嵌合サイクル用

製品説明		認証 / 規格	
製品タイプ	圧着コンタクト	認証	EAC
シリーズ	SI	UL	ECBT2
性別	オス	cUL	ECBT8
仕様	バラ/個別 機械寿命250回	ジェネラルオーダリングインフォメーション	
技術データ		EAN13 コード	8015747272230
電流	5 A	ecl@ss 分類	27440204
導体断面積	0,08 mm ² - 0,21 mm ²	ETIM 分類	EC000796
AWG サイズ	28 - 24	パッケージ情報	
コンタクトタイプ	プレスコンタクト 金メッキ	パッケージ長さ	112,00 mm
技術詳細		パッケージ高さ	95,00 mm
接触抵抗	≤ 10 mΩ	パッケージ幅	117,00 mm
重さ	0,09 g	パッケージ重量	0,32 kg
メインコンタクト 導体被覆むき長さ	3 mm	パッケージ体積	1,24 dm ³
		パッケージ 詳細	カートンボックス
		パッケージ 数量	1600 個
		パッケージ EAN コード	8015747272308
		サブパッケージ 長さ	50,00 mm
		サブパッケージ 高さ	44,00 mm
		サブパッケージ 幅	50,00 mm
		サブパッケージ 重量	0,04 kg
		サブパッケージ 体積	0,11 dm ³
		サブパッケージ 詳細	プラスチックボックス
		サブパッケージ 数量	200 個
		サブパッケージ EAN バーコード	8015747272315

品番

SIM2D 0.2



カタログ図面

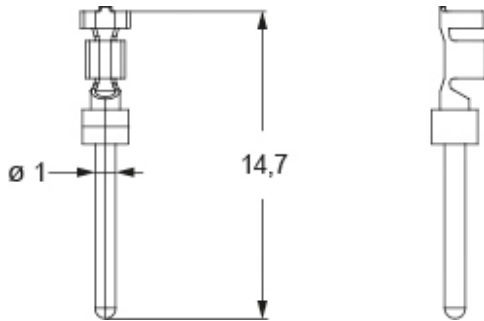

メモ

mmで示されている寸法は拘束力がなく、予告なく変更される場合があります。

California Proposition 65 Information



WARNING

This product can expose you to nickel compounds, known to the State of California to cause cancer and/or reproductive toxicity. For more information go to www.P65Warnings.ca.gov.