

品番

SIF1D 0.5C

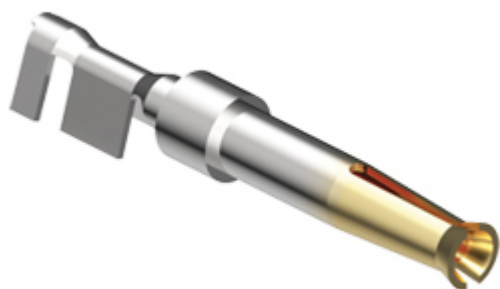

メス 圧着コンタクト, SI シリーズ, 5 A, プレス
加工 金メッキ, 導体断面積 0,21 - 0,52 mm²,
AWG 24 - 20, コイルパッケージ, 500 個用

製品説明		認証 / 規格	
製品タイプ	圧着コンタクト	認証	EAC
シリーズ	SI	UL	ECBT2
性別	メス	cUL	ECBT8
仕様	コイル 機械寿命500回	ジェネラルオーダリングインフォメーション	
技術データ		EAN13 コード	8015747277051
電流	5 A	ecl@ss 分類	27440204
導体断面積	0,21 mm ² - 0,52 mm ²	ETIM 分類	EC000796
AWG サイズ	24 - 20	パッケージ情報	
コンタクトタイプ	プレスコンタクト 金メッキ	パッケージ重量	0,14 kg
技術詳細		パッケージ 詳細	プラスチック袋
接触抵抗	≤ 10 mΩ	パッケージ 数量	500 個
重さ	0,24 g	パッケージ EAN コード	8015747187978
メインコンタクト 導体被覆むき長さ	3 mm		

品番

SIF1D 0.5C



カタログ図面

SIF..D C

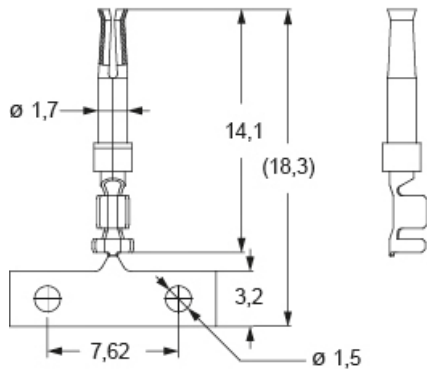

メモ

mmで示されている寸法は拘束力がなく、予告なく変更される場合があります。

California Proposition 65 Information



WARNING

This product can expose you to nickel compounds, known to the State of California to cause cancer and/or reproductive toxicity. For more information go to www.P65Warnings.ca.gov.