

品番

PK 6373 LL



製品説明

製品タイプ 2KA

シリーズ 2LL

極数 2極 + 

時計位置 B07

技術データ

電流 63 A

電圧 480 - 500 V

IP 保護等級 IP55

材料特性

カラー RAL 7035

認証 / 規格

参照 EN 60309-1, -2 e -4

ジェネラルオーダリングインフォメーション

EAN13 コード 8015747159128

品番

PK 6373 LL



カタログ図面

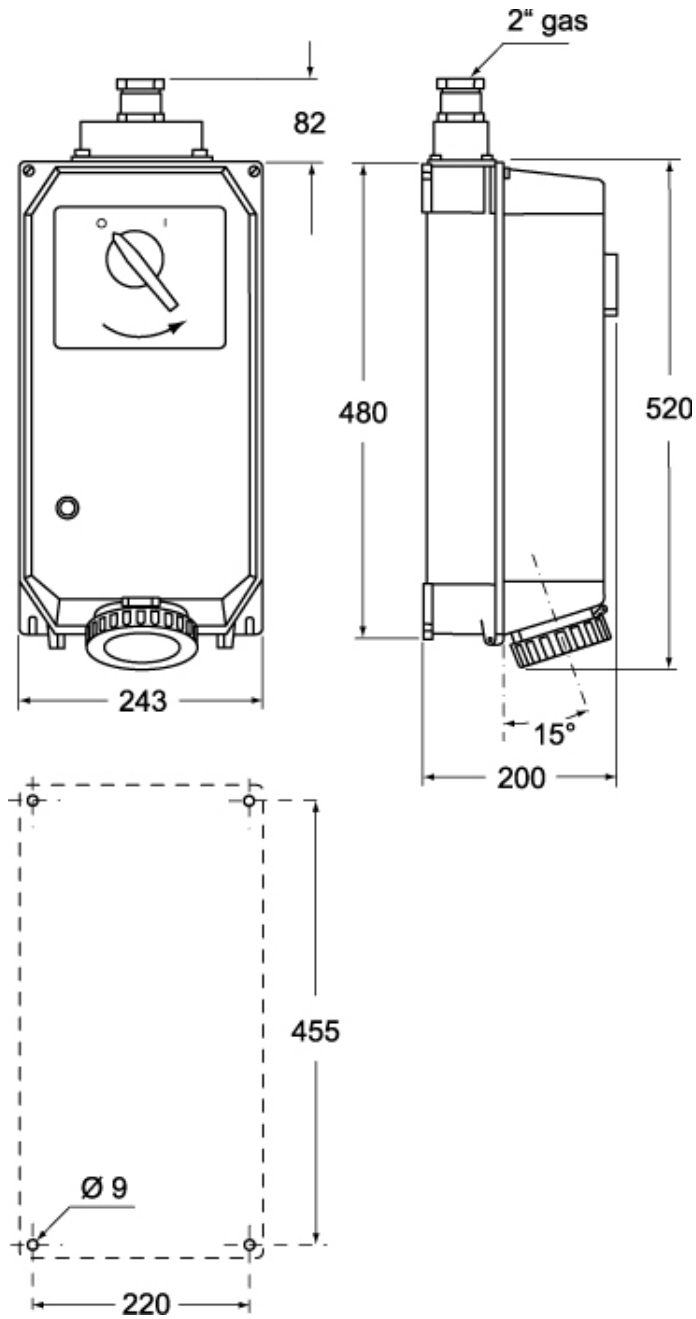

メモ

mmで示されている寸法は拘束力がなく、予告なく変更される場合があります。