

品番

PK 3294 EB



製品説明

製品タイプ	2K
シリーズ	2EB
極数	3極 +
時計位置	9
サイズ	115x415
ケーブルエントリー	Pg29
仕様	2SP

技術データ

電流	32 A
電圧	200 - 250 V
IP 保護等級	IP44

技術詳細

重さ	1.300,00 g
----	------------

材料特性

カラー	RAL 7035
RoHs適合	適合 (適用除外品) 6(c): 鉛含有量が重量比4%以下の銅合金
中国RoHs-EFUP適合	50
REACH SVHS物質	適応除外あり 鉛
SCIP番号	F6799547-ab84-42f2-938f-233ba663766d
認証 / 規格	
参照	EN 60309-1, -2 e -4

ジェネラルオーダリングインフォメーション

EAN13 コード	8015747081962
-----------	---------------

パッケージ情報

サブパッケージ 長さ	290,00 mm
サブパッケージ 高さ	125,00 mm
サブパッケージ 幅	155,00 mm
サブパッケージ 重量	1,30 kg
サブパッケージ 体積	5,62 dm ³
サブパッケージ 詳細	カートンボックス
サブパッケージ 数量	1個
サブパッケージ EAN バーコード	8015747081979

品番

PK 3294 EB



カタログ図面

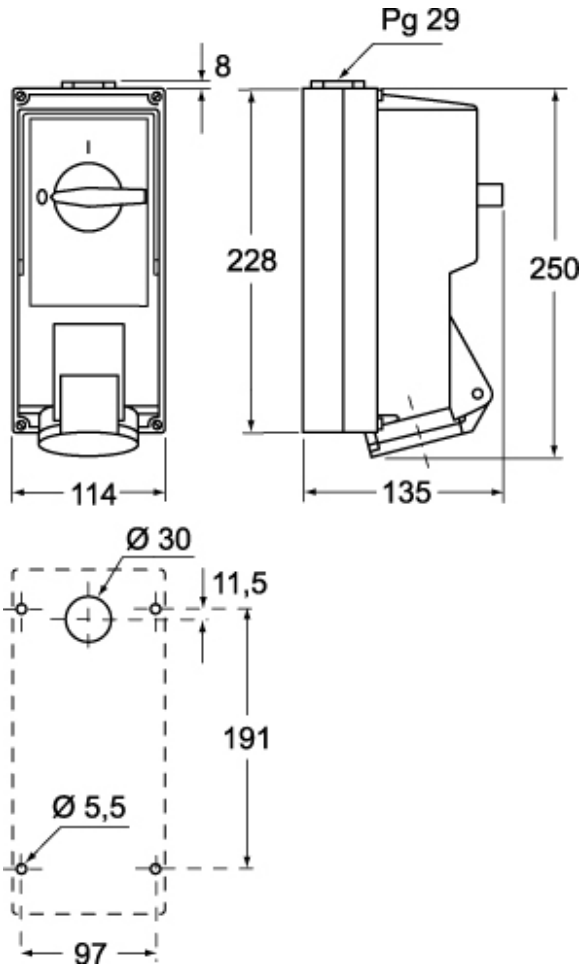

メモ

mmで示されている寸法は拘束力がなく、予告なく変更される場合があります。