

品番

PK 3245 PB5



製品説明

製品タイプ	2K
シリーズ	2PB5
極数	3極 + N + 
時計位置	4
仕様	2F33

技術データ

電流	32 A
電圧	100 - 130 V
IP 保護等級	IP55

技術詳細

重さ	3.400,00 g
----	------------

材料特性

カラー	RAL 7035
RoHs適合	適合 (適用除外品) 6(c): 鉛含有量が重量比4%以下の銅合金
中国RoHs-EFUP適合	50
REACH SVHS物質	適応除外あり 鉛
SCIP番号	F6799547-ab84-42f2-938f-233ba663766d

認証 / 規格

参照	EN 60309-1, -2 e -4
----	---------------------

ジェネラルオーダリングインフォメーション

EAN13 コード	8015747081276
-----------	---------------

パッケージ情報

パッケージ長さ	400,00 mm
パッケージ高さ	165,00 mm
パッケージ幅	170,00 mm
パッケージ重量	3,50 kg
パッケージ体積	11,22 dm ³
パッケージ 詳細	カートンボックス
パッケージ 数量	1個
パッケージ EAN コード	8015747081283

品番

PK 3245 PB5



カタログ図面

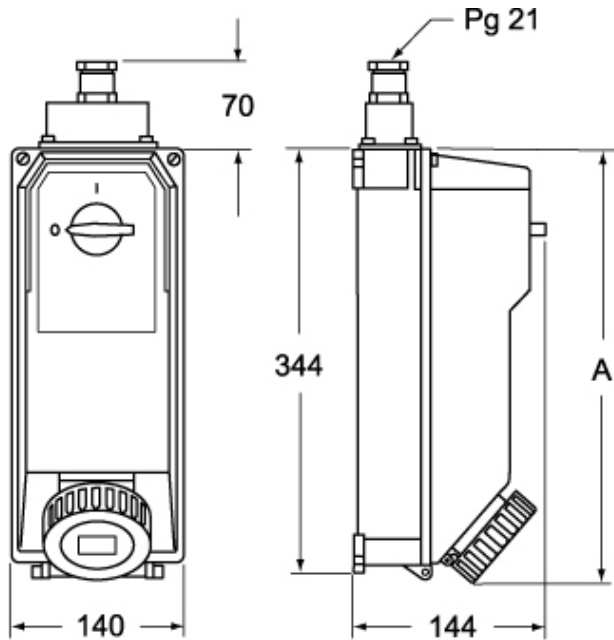

	A
2P+⊕	363
3P+⊕	370
3P+N+⊕	370

メモ

mmで示されている寸法は拘束力がなく、予告なく変更される場合があります。