

品番

PK 32114 PB5



製品説明

製品タイプ	2K
シリーズ	2PB5
極数	3極 + 
時計位置	B11
仕様	2F33

技術データ

電流	32 A
電圧	440 - 460 V
IP 保護等級	IP55

材料特性

カラー	RAL 7035
認証 / 規格	
参照	EN 60309-1, -2 e -4
ジェネラルオーダリングインフォメーション	
EAN13 コード	8015747158824

品番

PK 32114 PB5



カタログ図面

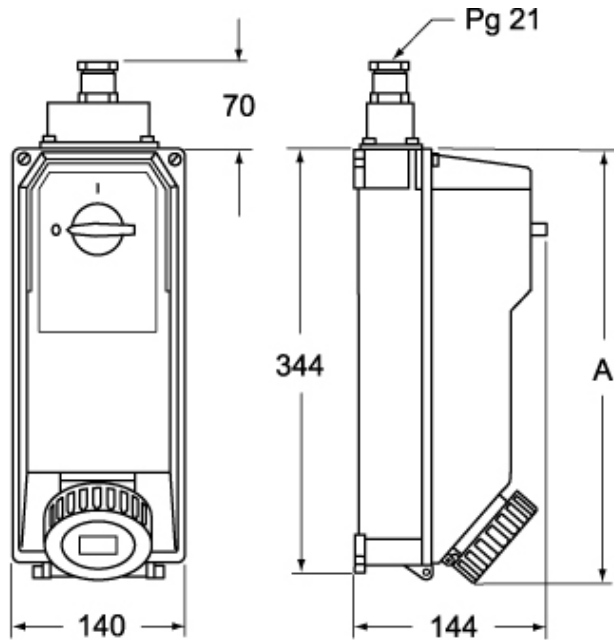

	A
2P+⊕	363
3P+⊕	370
3P+N+⊕	370

メモ

mmで示されている寸法は拘束力がなく、予告なく変更される場合があります。