

品番

PK 1674 PB5



製品説明

製品タイプ	2K
シリーズ	2PB5
極数	3極 + 
時計位置	B07
仕様	2F16

技術データ

電流	16 A
電圧	480 - 500 V
IP 保護等級	IP55

技術詳細

重さ	1.855,00 g
----	------------

材料特性

カラー	RAL 7035
RoHs適合	適合 (適用除外品) 6(c): 鉛含有量が重量比4%以下の銅合金
中国RoHs-EFUP適合	50
REACH SVHS物質	適応除外あり 鉛
SCIP番号	Ce861c8d-b979-403b-96d9-80aef6dc281d

認証 / 規格

参照	EN 60309-1, -2 e -4
----	---------------------

ジェネラルオーダリングインフォメーション

EAN13 コード	8015747080545
-----------	---------------

パッケージ情報

サブパッケージ 長さ	285,00 mm
サブパッケージ 高さ	130,00 mm
サブパッケージ 幅	130,00 mm
サブパッケージ 重量	1,86 kg
サブパッケージ 体積	4,82 dm ³
サブパッケージ 詳細	カートンボックス
サブパッケージ 数量	1個
サブパッケージ  EAN バーコード	8015747080552

品番

PK 1674 PB5



カタログ図面

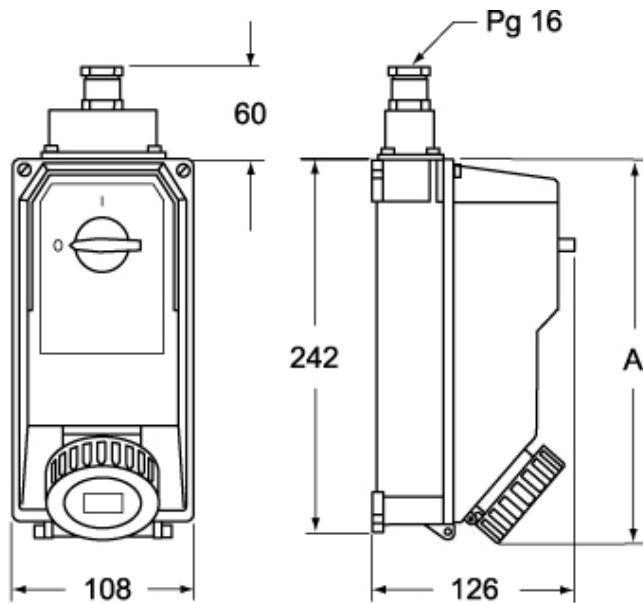

	A
2P+⊕	260
3P+⊕	260
3P+N+⊕	270

メモ

mmで示されている寸法は拘束力がなく、予告なく変更される場合があります。