



品番

PEW 6375 SM



製品説明		材料特性	
製品タイプ	プラグ 1PP	カラー	RAL 7035
シリーズ	1PWSM	RoHs適合	適合（適用除外品） 6(c): 鉛含有量が重量比4%以下の銅合金
極数	3極 + N + 	中国RoHs-EFUP適合	50
時計位置	B07	REACH SVHS物質	適応除外あり 鉛
技術データ		SCIP番号	Ca7de37f-add8-4b77-9861-279c94903ade
電流	63 A	認証 / 規格	
電圧	480 - 500 V	参照	EN 60309-1, -2
IP 保護等級	IP67	ジェネラルオーダリングインフォメーション	
技術詳細		EAN13 コード	8015747078009
重さ	1.259,00 g	パッケージ情報	
		パッケージ長さ	210,00 mm
		パッケージ高さ	135,00 mm
		パッケージ幅	280,00 mm
		パッケージ重量	1,55 kg
		パッケージ体積	7,94 dm ³
		パッケージ 詳細	カートンボックス
		パッケージ 数量	1個
		パッケージ  EAN コード	8015747078016

品番

PEW 6375 SM



カタログ図面

(63A) PEW ... SM

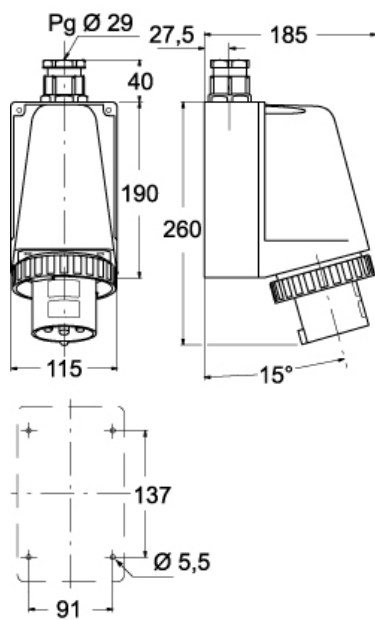

(125A) PEW ... SM



メモ

mmで示されている寸法は拘束力がなく、予告なく変更される場合があります。