

品番

PEW 3223 PP



製品説明

製品タイプ	ソケット 1PP
シリーズ	1PWPP
極数	2極 + 
時計位置	B02

技術データ

電流	32 A
電圧	50 - 999 V
IP 保護等級	IP67

材料特性

カラー RAL 7035

認証 / 規格

参照 EN 60309-1, -2

ジェネラルオーダーリングインフォメーション

EAN13 コード 8015747157575

品番

PEW 3223 PP



カタログ図面

(16 / 32A) PEW ... PP

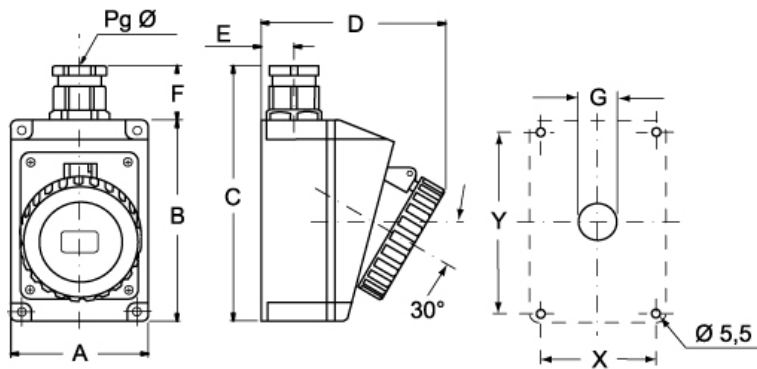

PEW ... PP	A	B	C	D	E	F	G	X	Y	Pg Ø
16A 2P+⊕	75	115	150	105	19	33	Ø22	65	105	16
3P+⊕	75	115	150	108	19	33	Ø22	65	105	16
3P+N+⊕	100	130	172	120	22	33	Ø22	85	115	21
32A 2P+⊕	100	130	172	120	22	42	Ø28	85	115	21
3P+⊕	100	130	172	120	22	42	Ø28	85	115	21
3P+N+⊕	100	130	172	120	22	42	Ø28	85	115	21

メモ

mmで示されている寸法は拘束力がなく、予告なく変更される場合があります。