



品番

PEW 1695 SI



製品説明		材料特性	
製品タイプ	プラグ フラッシュマウント	カラー	RAL 7035
シリーズ	1PWSI	RoHs適合	適合（適用除外品） 6(c): 鉛含有量が重量比4%以下の銅合金
極数	3極 + N + 	中国RoHs-EFUP適合	50
時計位置	9	REACH SVHS物質	適応除外あり 鉛
サイズ	77x85	SCIP番号	Ca7de37f-add8-4b77-9861-279c94903ade
技術データ		認証 / 規格	
電流	16 A	参照	EN 60309-1, -2
電圧	208 - 250 V	ジェネラルオーダリングインフォメーション	
IP 保護等級	IP67	EAN13 コード	8015747074001
技術詳細		パッケージ情報	
重さ	213,00 g	パッケージ長さ	330,00 mm
		パッケージ高さ	175,00 mm
		パッケージ幅	295,00 mm
		パッケージ重量	3,20 kg
		パッケージ体積	17,04 dm ³
		パッケージ 詳細	カートンボックス
		パッケージ 数量	10 個
		パッケージ  EAN コード	8015747074018

品番

PEW 1695 SI



カタログ図面

(16 / 32A) PEW ... SI

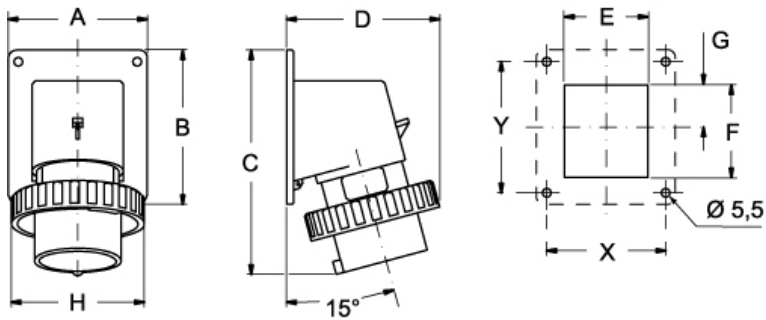

PEW ... SI	A	B	C	D	E	F	G	H	X	Y
16A 2P+⊕	65	82	126	81	41	43	21,5	70	52	60
3P+⊕	65	82	126	81	47	43	24,5	78	52	60
3P+N+⊕	90	100	146	93	54	60	27,5	86	77	85
32A 2P+⊕	90	100	160	101	55	60	27,5	92	77	85
3P+⊕	90	100	160	101	55	60	27,5	92	77	85
3P+N+⊕	90	100	160	101	62	60	27,5	100	77	85

メモ

mmで示されている寸法は拘束力がなく、予告なく変更される場合があります。