



品番

# PEW 1694 PQF



製品説明		材料特性	
製品タイプ	ソケット フラッシュマウント	カラー	RAL 7035
シリーズ	1PWQF	RoHs適合	適合（適用除外品） 6(c): 鉛含有量が重量比4%以下の銅合金
極数	3極 + 	中国RoHs-EFUP適合	50
時計位置	9	REACH SVHS物質	適応除外あり 鉛
サイズ	60x60	SCIP番号	Ca7de37f-add8-4b77-9861-279c94903ade
仕様	1PF	認証 / 規格	
技術データ		参照	EN 60309-1, -2
電流	16 A	ジェネラルオーダリングインフォメーション	
電圧	200 - 250 V	EAN13 コード	8015747073790
IP 保護等級	IP67	パッケージ情報	
技術詳細		パッケージ長さ	285,00 mm
重さ	150,00 g	パッケージ高さ	170,00 mm
		パッケージ幅	190,00 mm
		パッケージ重量	1,60 kg
		パッケージ体積	9,21 dm <sup>3</sup>
		パッケージ 詳細	カートンボックス
		パッケージ 数量	10 個
		パッケージ  EAN コード	8015747073806

品番

# PEW 1694 PQF



## カタログ図面

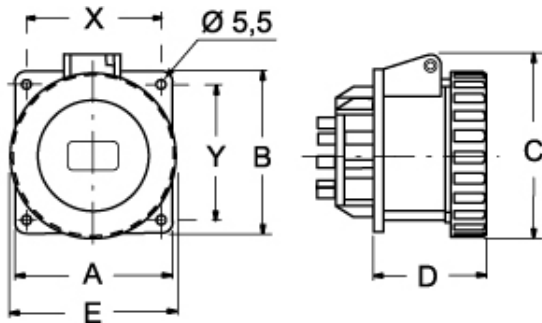

		A	B	C	D	E	X	Y
<b>PQF 16 A</b>	2P+⊖	80	80	--	52	70	60	60
	3P+⊖	80	80	--	52	78	60	60
<b>PQ 16 A</b>	2P+⊖	65	65	77	52	70	52	52
	3P+⊖	65	65	85	52	78	52	52
	3P+N+⊖	80	80	93	52	86	60	60
<b>PQ 32 A</b>	2P+⊖	80	80	98	62	92	60	60
	3P+⊖	80	80	98	62	92	60	60
	3P+N+⊖	80	80	105	62	100	60	60

## メモ

mmで示されている寸法は拘束力がなく、予告なく変更される場合があります。