

品番

PEW 1654 SM



製品説明

| | |
|-------|--|
| 製品タイプ | プラグ 1PP |
| シリーズ | 1PWSM |
| 極数 | 3極 +  |
| 時計位置 | B05 |

技術データ

| | |
|---------|-------------|
| 電流 | 16 A |
| 電圧 | 600 - 690 V |
| IP 保護等級 | IP67 |

材料特性

| | |
|-----|----------|
| カラー | RAL 7035 |
|-----|----------|

認証 / 規格

| | |
|----|----------------|
| 参照 | EN 60309-1, -2 |
|----|----------------|

ジェネラルオーダリングインフォメーション

| | |
|-----------|---------------|
| EAN13 コード | 8015747157155 |
|-----------|---------------|

品番

PEW 1654 SM



カタログ図面

(16 / 32A) PEW ... SM

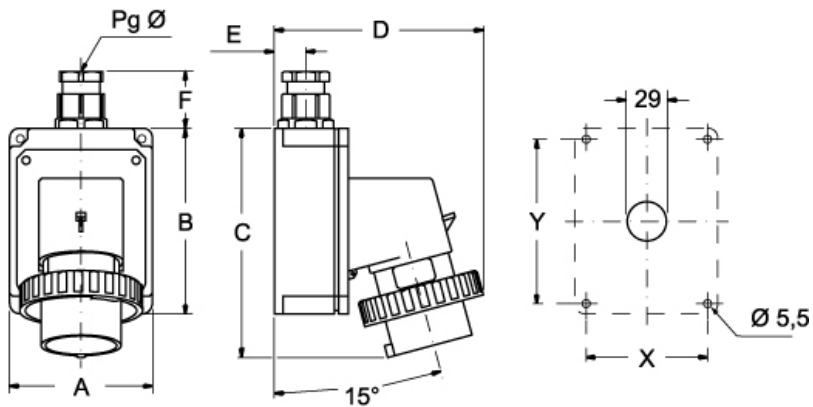

| PEW ... SM | | A | B | C | D | E | F | X | Y | Pg Ø |
|------------|--------|-----|-----|-----|-----|----|----|----|-----|------|
| 16A | 2P+⊕ | 75 | 115 | 144 | 126 | 19 | 35 | 65 | 105 | 16 |
| | 3P+⊕ | 75 | 115 | 144 | 134 | 19 | 35 | 65 | 105 | 16 |
| | 3P+N+⊕ | 100 | 130 | 164 | 145 | 22 | 42 | 85 | 115 | 21 |
| 32A | 2P+⊕ | 100 | 130 | 178 | 154 | 22 | 42 | 85 | 115 | 21 |
| | 3P+⊕ | 100 | 130 | 178 | 154 | 22 | 42 | 85 | 115 | 21 |
| | 3P+N+⊕ | 100 | 130 | 178 | 160 | 22 | 42 | 85 | 115 | 21 |

メモ

mmで示されている寸法は拘束力がなく、予告なく変更される場合があります。