

品番

PEW 1623 SM



製品説明

製品タイプ	プラグ 1PP
シリーズ	1PWSM
極数	2極 + 
時計位置	B02

技術データ

電流	16 A
電圧	50 - 999 V
IP 保護等級	IP67

材料特性

カラー	RAL 7035
認証 / 規格	
参照	EN 60309-1, -2
ジェネラルオーダリングインフォメーション	
EAN13 コード	8015747156714

品番

PEW 1623 SM



カタログ図面

(16 / 32A) PEW ... SM

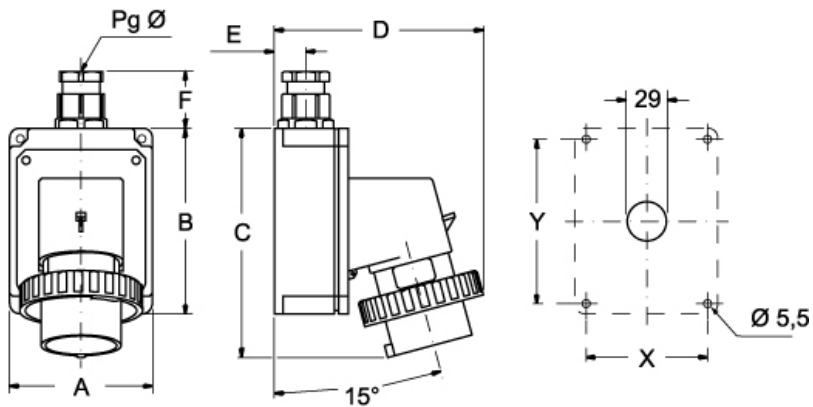

PEW ... SM		A	B	C	D	E	F	X	Y	Pg Ø
16A	2P+⊕	75	115	144	126	19	35	65	105	16
	3P+⊕	75	115	144	134	19	35	65	105	16
	3P+N+⊕	100	130	164	145	22	42	85	115	21
32A	2P+⊕	100	130	178	154	22	42	85	115	21
	3P+⊕	100	130	178	154	22	42	85	115	21
	3P+N+⊕	100	130	178	160	22	42	85	115	21

メモ

mmで示されている寸法は拘束力がなく、予告なく変更される場合があります。