

品番

PE 1663 PP



製品説明		材料特性	
製品タイプ	ソケット 1PP	カラー	RAL 7035
シリーズ	1PEPP	RoHs適合	適合（適用除外品） 6(c): 鉛含有量が重量比4%以下の銅合金
極数	2極 +	中国RoHs-EFUP適合	50
時計位置	6	REACH SVHS物質	適応除外あり 鉛
技術データ		SCIP番号	Ca7de37f-add8-4b77-9861-279c94903ade
電流	16 A	認証 / 規格	
電圧	200 - 250 V	参照	EN 60309-1, -2
IP 保護等級	IP44	ジェネラルオーダリングインフォメーション	
技術詳細		EAN13 コード	8015747064392
重さ	195,00 g	パッケージ情報	
		パッケージ長さ	275,00 mm
		パッケージ高さ	230,00 mm
		パッケージ幅	275,00 mm
		パッケージ重量	4,00 kg
		パッケージ体積	17,39 dm ³
		パッケージ 詳細	カートンボックス
		パッケージ 数量	20 個
		パッケージ EAN コード	8015747064408

品番

PE 1663 PP



カタログ図面

(16 / 32A) PE ... PP

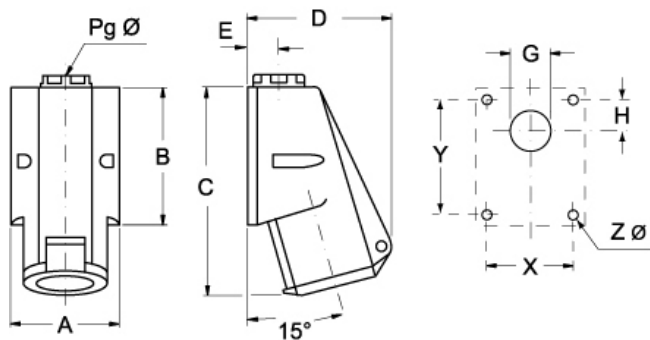

PE ... PP	A	B	C	D	E	G	H	X	Y	Pg Ø	Z Ø	
16A	2P+⊕	70	82	126	92	20	Ø22	16	53	65	16	4,5
	3P+⊕	70	82	126	92	20	Ø22	16	53	65	16	4,5
	3P+N+⊕	70	82	132	106	20	Ø22	16	53	65	16	4,5
32A	2P+⊕	86	104	159	110	24	Ø28	17	61	79	21	6,5
	3P+⊕	86	104	159	110	24	Ø28	17	61	79	21	6,5
	3P+N+⊕	86	104	159	110	24	Ø28	17	61	79	21	6,5

メモ

mmで示されている寸法は拘束力がなく、予告なく変更される場合があります。