

品番

PE 1633 PIF



製品説明

製品タイプ	ソケット フラッシュマウント
シリーズ	1PEPF
極数	2極 + 
時計位置	B03
仕様	1PE

技術データ

電流	16 A
電圧	50 - 250 V
IP 保護等級	IP44

材料特性

カラー RAL 7035

認証 / 規格

参照 EN 60309-1, -2

ジェネラルオーダリングインフォメーション

EAN13 コード 8015747154727

品番

PE 1633 PIF



カタログ図面

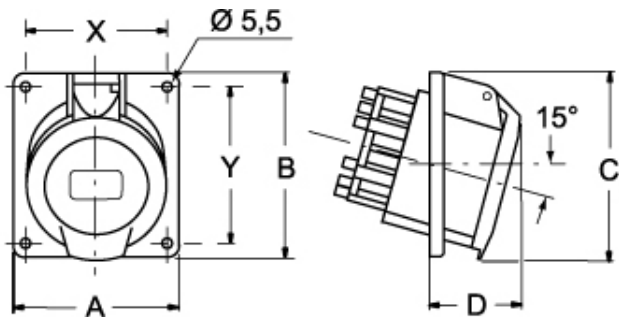

			A	B	C	D	X	Y
PIF	16 A	2P+⊕	92	100	--	52	77	85
		3P+⊕	92	100	--	53	77	85
PI	16 A	2P+⊕	64	82	--	38	52	60
		3P+⊕	64	82	--	42	52	60
		3P+N+⊕	92	100	--	43	77	60
PI	32 A	2P+⊕	92	100	--	40	77	85
		3P+⊕	92	100	--	40	77	85
		3P+N+⊕	92	102	--	43	77	85

メモ

mmで示されている寸法は拘束力がなく、予告なく変更される場合があります。