

品番

MMO 16.32



フード, 830V シリーズ, 4ペグ付, M32 サイドエントリー, サイズ "104.27"

製品説明	
製品タイプ	フード
シリーズ	830V
クロージングタイプ	4ペグ付
サイズ	サイズ104.27
ケーブルエントリー	サイドケーブルエントリー アダプタ無し M32
技術データ	
IP 保護等級	IP65 / IP66 / IP69
技術詳細	
重さ	208,00 g
動作温度範囲 (最小 最大)	-40°C...+125°C

材料特性	
カラー	RAL 7040
認証 / 規格	
認証	DNV, BV
UL	ECBT2
cUL	ECBT8
ジェネラルオーダーリングインフォメーション	
EAN13 コード	8015747058452
パッケージ情報	
サブパッケージ 重量	1,04 kg
サブパッケージ 詳細	プラスチック包装
サブパッケージ 数量	5 個
サブパッケージ EAN バーコード	8015747058469

品番

MMO 16.32



カタログ図面

CMO [CMAO] CMV (CMAV) - MMO [MMAO]
MMV (MMAV)

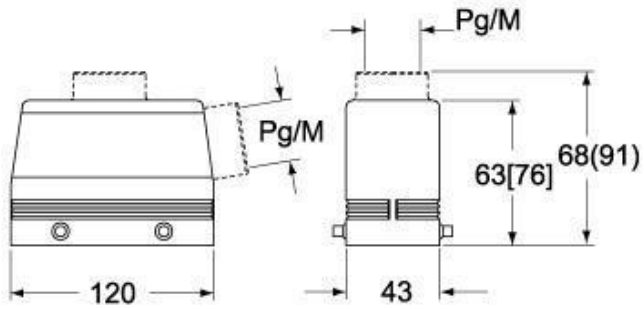

CMV G (CMAV G) - MMV G (MMAV G) - [MMFV G]



メモ

mmで示されている寸法は拘束力がなく、予告なく変更される場合があります。