

品番

# MMAP 16 CP40



サーフェスマウントハウジング, 830V シリーズ, 4ペグ付, M40 ケーブルエントリー, サイズ "104.27", ハイコンストラクション, 樹脂カバー付

製品説明	
製品タイプ	サーフェスマウントハウジング
シリーズ	830V
クロージングタイプ	4ペグ付
サイズ	サイズ104.27
ケーブルエントリー	ケーブルエントリー付 M40
仕様	ハイコンストラクション, 樹脂カバー付
技術データ	
IP 保護等級	IP65
技術詳細	
動作温度範囲 (最小 最大)	-40°C...+125°C

材料特性	
カラー	RAL 7040
認証 / 規格	
認証	DNV, BV
UL	ECBT2
cUL	ECBT8
ジェネラルオーダリングインフォメーション	
EAN13 コード	8015747057684
パッケージ情報	
サブパッケージ 詳細	プラスチック包装
サブパッケージ 数量	5個
サブパッケージ EAN バーコード	8015747106528

品番

# MMAP 16 CP40



## カタログ図面

### CMP CMAP - MMP MMAP

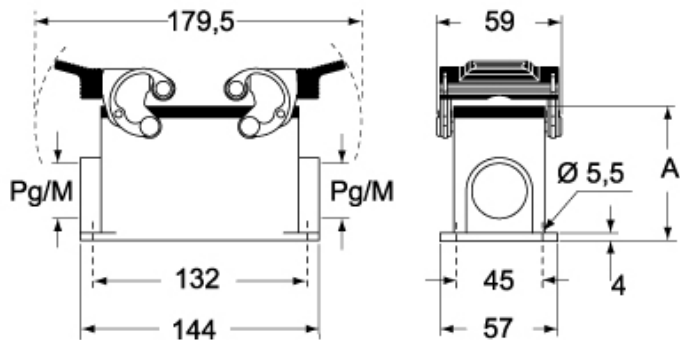

### CMP CS/CP CMAP CS/CP - MMP CS/CP MMAP CS/CP

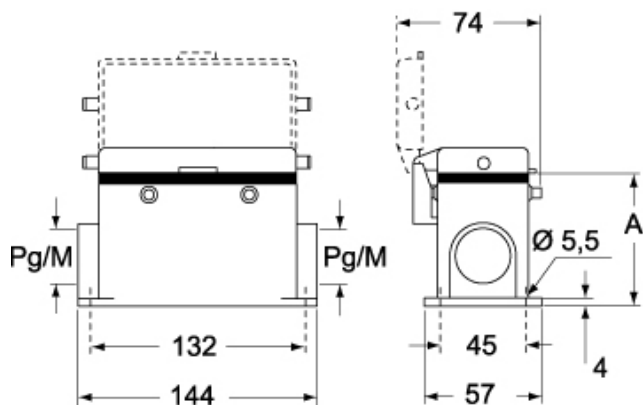

	<b>A</b>
<b>CMP / MMP</b>	63
<b>CMAP / MMAP</b>	80
<b>CMP CS / MMP CS</b>	63
<b>CMAP CS / MMAP CS</b>	80
<b>CMP CP / MMP CP</b>	63
<b>CMAP CP / MMAP CP</b>	80

## メモ

mmで示されている寸法は拘束力がなく、予告なく変更される場合があります。