

品番

MHV 06 L25



フード, C-タイプ シリーズ, 2ペグ付, M25 トップエントリー, サイズ "44.27"



製品説明

製品タイプ	フード
シリーズ	C-タイプ
クロージングタイプ	2ペグ付
サイズ	サイズ"44.27"
ケーブルエントリー	トップケーブルエントリー アダプタ無し M25

技術データ

IP 保護等級	IP65 / IP66 / IP69
---------	--------------------

技術詳細

重さ	82,60 g
動作温度範囲 (最小 最大)	-40°C...+125°C

材料特性

カラー	RAL 7040
-----	----------

認証 / 規格

認証	DNV, BV
UL	ECBT2
cUL	ECBT8

ジェネラルオーダリングインフォメーション

EAN13 コード	8015747055383
ecl@ss 分類	27440202
ETIM 分類	EC000437

パッケージ情報

パッケージ長さ	270,00 mm
パッケージ高さ	130,00 mm
パッケージ幅	135,00 mm
パッケージ重量	1,93 kg
パッケージ体積	4,74 dm ³
パッケージ 詳細	カートンボックス
パッケージ 数量	20 個
パッケージ EAN コード	8015747055390
サブパッケージ 重量	0,48 kg
サブパッケージ 詳細	プラスチック包装
サブパッケージ 数量	5 個
サブパッケージ EAN バーコード	8015747055406

品番

MHV 06 L25



カタログ図面

CHO LX CHV LX - MHO LX MHV LX

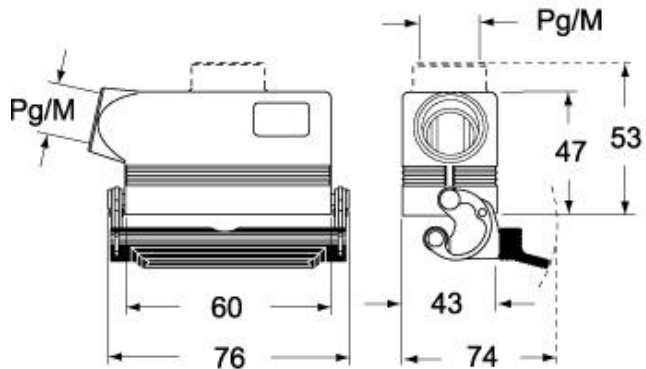

CHV LG (CAV LG), MHV LG (MAV LG) [MFV LG]

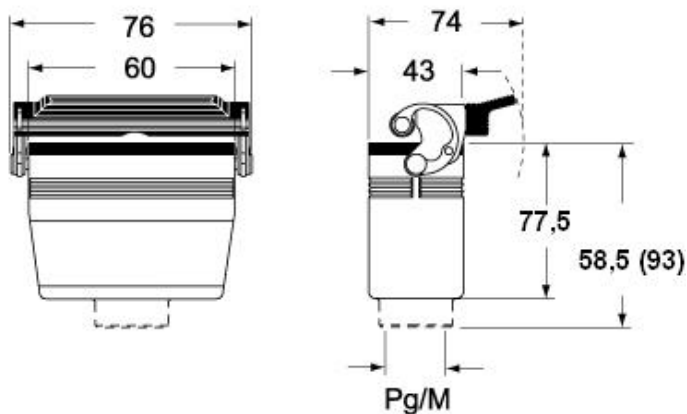

CHO L (CAO L) - MHO (MAO/MFO/MFV L) MHV L [MAV L]

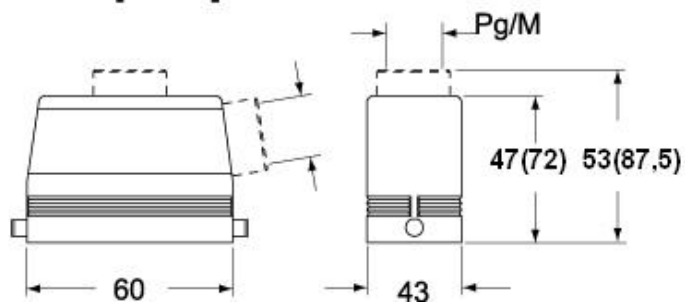

メモ

mmで示されている寸法は拘束力がなく、予告なく変更される場合があります。