

品番

# MGO 06.32



フード, IP68 シリーズ, 2ネジロック付き, M32  
サイドエントリー, サイズ "44.27"

製品説明	
製品タイプ	フード
シリーズ	IP68
クロージングタイプ	2ネジ付
サイズ	サイズ"44.27"
ケーブルエントリー	サイドケーブルエントリー アダプタ無し M32
技術データ	
IP 保護等級	IP66 / IP68 / IP69
技術詳細	
重さ	380,00 g
動作温度範囲 (最小 最大)	-40°C...+125°C

材料特性	
主な素材	アルミダイカスト
その他の素材	ネジ: ステンレス鋼
カラー	RAL 9005
認証 / 規格	
認証	DNV, BV
UL	ECBT2
cUL	ECBT8
ジェネラルオーダーリングインフォメーション	
EAN13 コード	8015747146128
ecl@ss 分類	27440202
ETIM 分類	EC000437
パッケージ情報	
パッケージ長さ	160,00 mm
パッケージ高さ	115,00 mm
パッケージ幅	137,00 mm
パッケージ重量	0,76 kg
パッケージ体積	2,52 dm <sup>3</sup>
パッケージ 詳細	カートンボックス
パッケージ 数量	2個
パッケージ EAN コード	8015747146319
サブパッケージ 重量	0,38 kg
サブパッケージ 詳細	プラスチック包装
サブパッケージ 数量	1個
サブパッケージ EAN バーコード	8015747146326

品番

# MGO 06.32



カタログ図面

CGO/MGO CGV/MGV

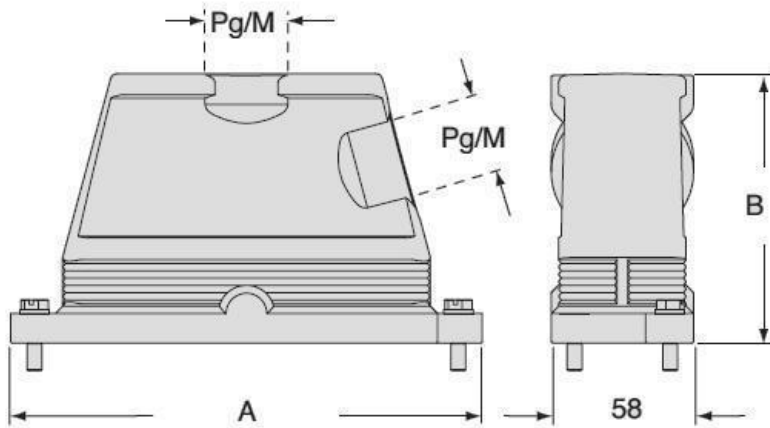

	A	B
CGO/MGO CGV/MGV 06	133	101
CGO/MGO CGV/MGV 10	146	101
CGO/MGO CGV/MGV 16	166	111
CGO/MGO CGV/MGV 24	193	111

## メモ

mmで示されている寸法は拘束力がなく、予告なく変更される場合があります。