

品番

MAV 06 LG32



フード, C-タイプシリーズ, 1レバー付, M32 トップエントリー, サイズ "44.27", ハイコンストラクション

製品説明		材料特性	
製品タイプ	フード	その他の素材	レバー: ステンレス鋼、ポリアミド(PA) ガスケット: NBR
シリーズ	C-タイプ	カラー	RAL 7040
クロージングタイプ	1レバー付	RoHs適合	適合 (適用除外品) 6(c): 鉛含有量が重量比4%以下の銅合金
サイズ	サイズ"44.27"	中国RoHs-EFUP適合	50
ケーブルエントリー	トップケーブルエントリー M32	REACH SVHS物質	適応除外あり 鉛
仕様	ハイコンストラクション	SCIP番号	15deaf78-e939-4401-a0b0-e2228ca32a03
技術データ		認証 / 規格	
IP 保護等級	IP65 / IP66 / IP69	認証	DNV, BV
技術詳細		UL	ECBT2
重さ	241,00 g	cUL	ECBT8
動作温度範囲 (最小 最大)	-40°C...+125°C	ジェネラルオーダーリングインフォメーション	
		EAN13 コード	8015747052139
		ecl@ss 分類	27440202
		ETIM 分類	EC000437
パッケージ情報			
パッケージ長さ	160,00 mm		
パッケージ高さ	130,00 mm		
パッケージ幅	270,00 mm		
パッケージ重量	2,41 kg		
パッケージ 詳細	カートンボックス		
パッケージ 数量	10 個		
パッケージ EAN コード	8015747303088		
サブパッケージ 重量	1,21 kg		
サブパッケージ 詳細	プラスチック包装		
サブパッケージ 数量	5 個		
サブパッケージ EAN バーコード	8015747052146		

品番

MAV 06 LG32



カタログ図面

CHO LX CHV LX - MHO LX MHV LX

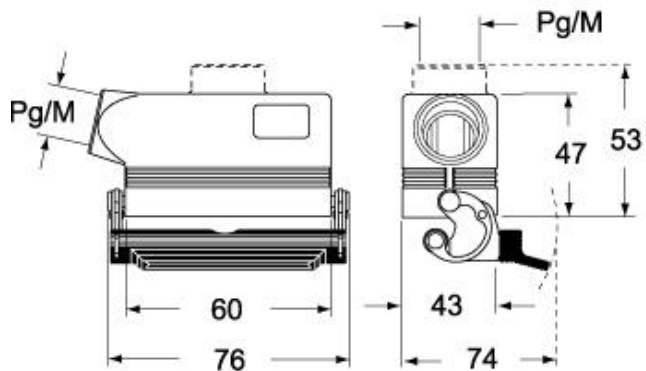

CHV LG (CAV LG), MHV LG (MAV LG) [MFV LG]

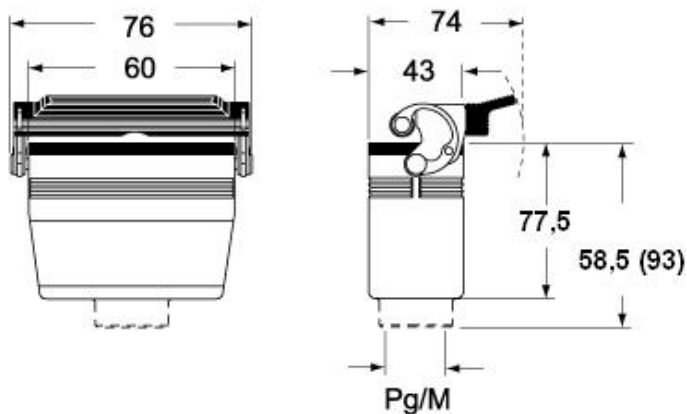

CHO L (CAO L) - MHO (MAO/MFO/MFV L) MHV L [MAV L]

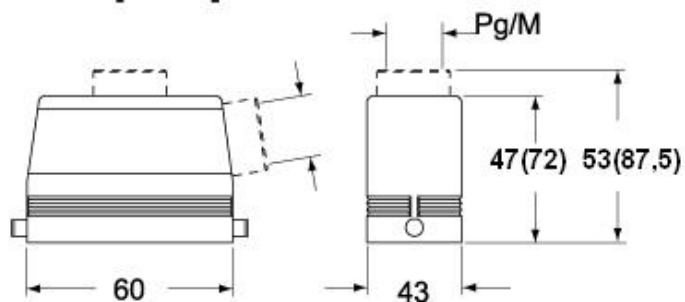

メモ

mmで示されている寸法は拘束力がなく、予告なく変更される場合があります。