

品番

KI 3264 RI5



製品説明		材料特性	
製品タイプ	2K	カラー	RAL 7035
シリーズ	2RI5	RoHs適合	適合 (適用除外品) 6(c): 鉛含有量が重量比4%以下の銅合金
極数	3極 +	中国RoHs-EFUP適合	50
時計位置	6	REACH SVHS物質	適応除外あり 鉛
サイズ	145x532	SCIP番号	F6799547-ab84-42f2-938f-233ba663766d
ケーブルエントリー	Pg29	認証 / 規格	
仕様	2G7	参照	EN 60309-1, -2 e -4
技術データ		ジェネラルオーダリングインフォメーション	
電流	32 A	EAN13 コード	8015747049245
電圧	380 - 415 V	パッケージ情報	
IP 保護等級	IP55	パッケージ長さ	400,00 mm
技術詳細		パッケージ高さ	165,00 mm
重さ	1.870,00 g	パッケージ幅	170,00 mm
		パッケージ重量	2,08 kg
		パッケージ体積	11,22 dm ³
		パッケージ 詳細	カートンボックス
		パッケージ 数量	1個
		パッケージ EAN コード	8015747049252

品番

KI 3264 RI5



カタログ図面

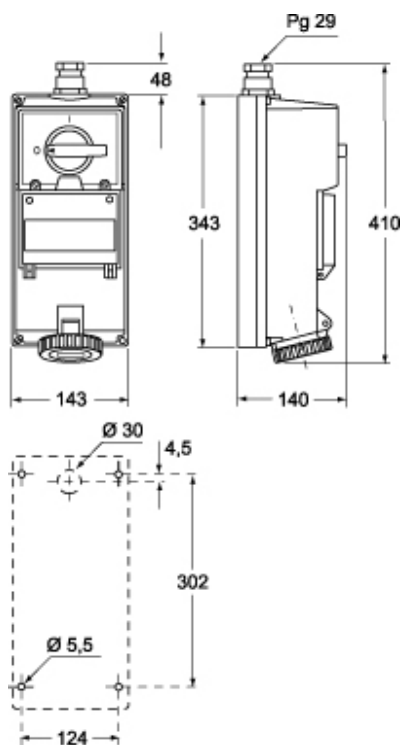

メモ

mmで示されている寸法は拘束力がなく、予告なく変更される場合があります。