

品番

KI 1645 RI5



製品説明

製品タイプ	2K
シリーズ	2RI5
極数	3極 + N + 
時計位置	4
サイズ	145x532
ケーブルエントリー	Pg29
仕様	2G7

技術データ

電流	16 A
電圧	100 - 130 V
IP 保護等級	IP55

技術詳細

重さ	1.750,00 g
----	------------

材料特性

カラー	RAL 7035
-----	----------

認証 / 規格

参照	EN 60309-1, -2 e -4
----	---------------------

ジェネラルオーダーリングインフォメーション

EAN13 コード	8015747048415
-----------	---------------

パッケージ情報

サブパッケージ 重量	1,75 kg
サブパッケージ 詳細	カートンボックス
サブパッケージ 数量	1個
サブパッケージ EAN バーコード	8015747110327

品番

KI 1645 RI5



カタログ図面

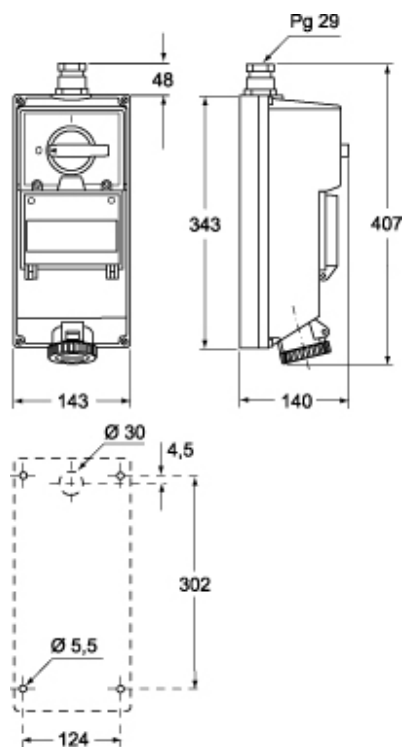

メモ

mmで示されている寸法は拘束力がなく、予告なく変更される場合があります。