

品番

CZAV 15 L21



フード, IL-BRID シリーズ, 2ペグ付, Pg21 トップエントリー, サイズ "49.16", ハイコンストラクション

製品説明

製品タイプ	フード
シリーズ	IL-BRID
クロージングタイプ	2ペグ付
サイズ	サイズ49.16
ケーブルエントリー	トップケーブルエントリー Pg21
仕様	ハイコンストラクション

技術データ

IP 保護等級	IP66 / IP67 / IP69
---------	--------------------

技術詳細

重さ	150,00 g
動作温度範囲 (最小 最大)	-40°C...+125°C

材料特性

その他の素材	ガスケット: NBR
カラー	RAL 7040
RoHs適合	適合 (適用除外品) 6(c): 鉛含有量が重量比4%以下の銅合金
中国RoHs-EFUP適合	50
REACH SVHS物質	適応除外あり 鉛
SCIP番号	15deaf78-e939-4401-a0b0-e2228ca32a03

認証 / 規格

UL	ECBT2
cUL	ECBT8

ジェネラルオーダリングインフォメーション

EAN13 コード	8015747043533
-----------	---------------

パッケージ情報

パッケージ長さ	225,00 mm
パッケージ高さ	130,00 mm
パッケージ幅	150,00 mm
パッケージ重量	1,75 kg
パッケージ体積	4,39 dm ³
パッケージ 詳細	カートンボックス
パッケージ 数量	10 個
パッケージ EAN コード	8015747220682
サブパッケージ 重量	0,88 kg
サブパッケージ 詳細	プラスチック包装
サブパッケージ 数量	5 個
サブパッケージ EAN バーコード	8015747220699

品番

CZAV 15 L21



カタログ図面

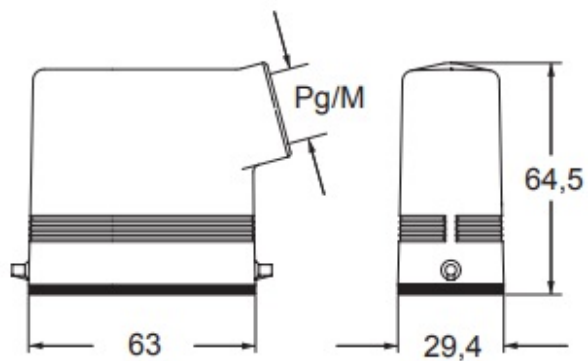

メモ

mmで示されている寸法は拘束力がなく、予告なく変更される場合があります。