

品番

CXM 4/8

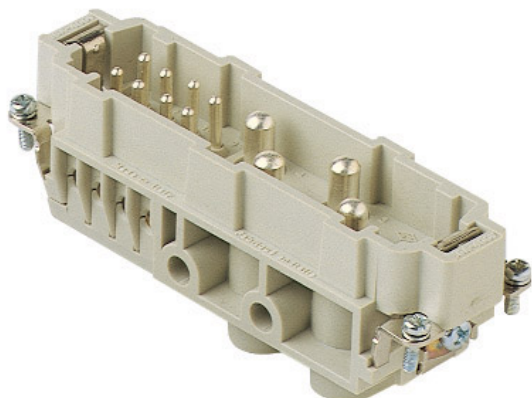

オス インサート, CX シリーズ, ネジ式結線, 4 + 8 極 + PE, 80 A 400 V 6 kV 3 / 16 A 230/400 V 4 kV 3, サイズ "104.27"

製品説明	
製品タイプ	インサート
シリーズ	CX
接続タイプ	ねじ式接続
性別	オス
極数	4極+
補助極	8極
サイズ	サイズ104.27
技術データ	
電流	80 A
電圧	400 V
定格インパルス耐電圧	6 kV
汚染度	3
導体断面積	4,00 mm ² - 16,00 mm ²
AWG サイズ	12 - 6
コンタクトタイプ	切削コンタクト 銀メッキ
IP 保護等級	エンクロージャなしの場合IP20 エンクロージャ有りの場合IP65/IP66/IP68/IP69
技術詳細	
重さ	146,00 g
動作温度範囲 (最小 最大)	-40 °C ... +125 °C

材料特性	
主な素材	ポリカーボネート
その他の素材	銅合金
カラー	RAL 7032
SCIP番号	1a9c93ff-0445-4a16-81e3-1609ac5274d6
認証 / 規格	
参照	EN 61984:2009-06
認証	CSA, CQC, DNV, BV, EAC
UL	ECBT2
cUL	ECBT8
ジェネラルオーダーリングインフォメーション	
EAN13 コード	8015747042635
ecl@ss 分類	27440205
ETIM 分類	EC000438
パッケージ情報	
パッケージ長さ	245,00 mm
パッケージ高さ	165,00 mm
パッケージ幅	215,00 mm
パッケージ重量	4,77 kg
パッケージ体積	8,69 dm ³
パッケージ 詳細	カートンボックス
パッケージ 数量	30 個
パッケージ EAN コード	8015747191869
サブパッケージ 長さ	113,00 mm
サブパッケージ 高さ	36,00 mm
サブパッケージ 幅	180,00 mm
サブパッケージ 重量	0,80 kg
サブパッケージ 体積	0,73 dm ³
サブパッケージ 詳細	カートントレイ
サブパッケージ 数量	5 個
サブパッケージ EAN バーコード	8015747042642

品番

CXM 4/8



カタログ図面

CXM 4/8

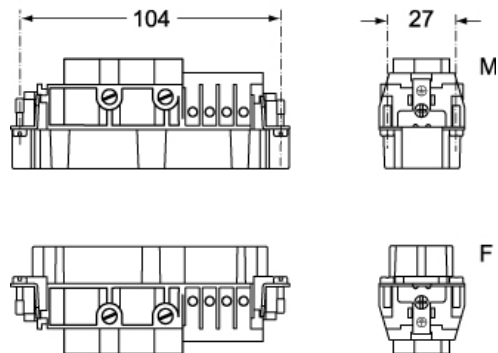

カタログ図面

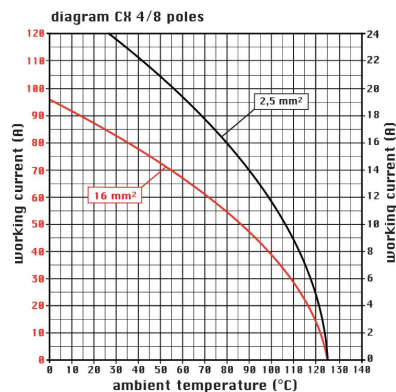
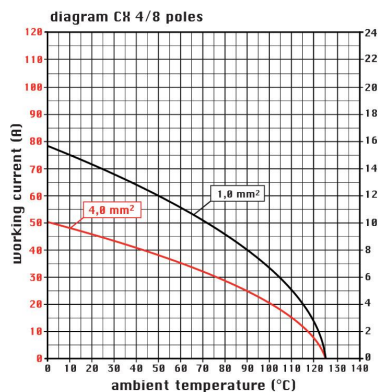

CXF 4/8

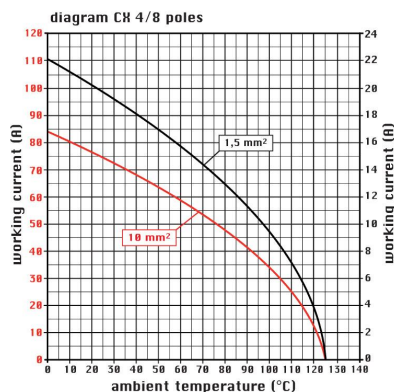
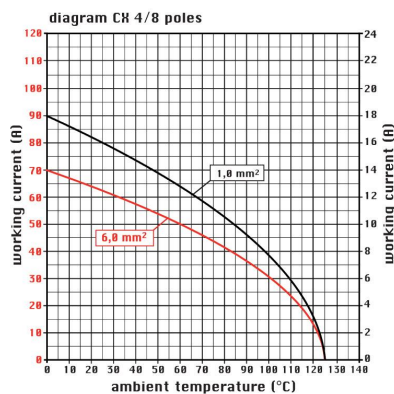
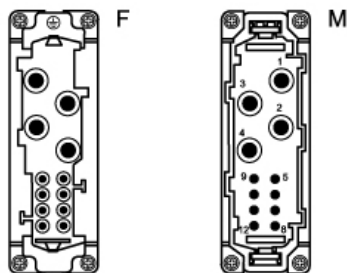

メモ

mmで示されている寸法は拘束力がなく、予告なく変更される場合があります。

California Proposition 65 Information



WARNING

This product can expose you to lead and its compounds, known to the State of California to cause cancer and/or reproductive toxicity. For more information go to www.P65Warnings.ca.gov.
