

品番

# CMAP 06.21

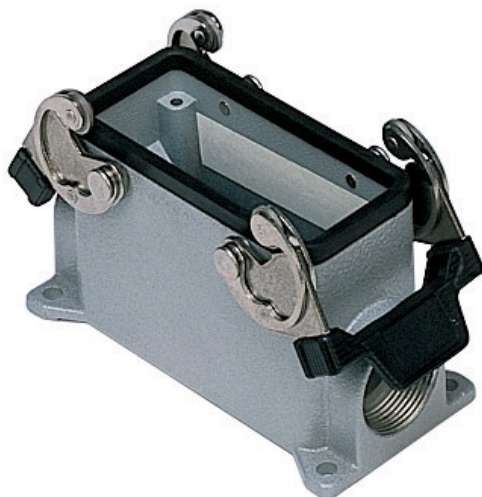

サーフェスマウントハウジング, 830V シリーズ, 2レバー付, Pg21 ケーブルエントリー, サイズ "77.27", ハイコンストラクション

#### 製品説明

製品タイプ	サーフェスマウントハウジング
シリーズ	830V
クロージングタイプ	2レバー付
サイズ	サイズ"77.27"
ケーブルエントリー	ケーブルエントリー付 Pg21
仕様	ハイコンストラクション

#### 技術データ

IP 保護等級	IP65 / IP66 / IP69
---------	--------------------

#### 技術詳細

重さ	500,00 g
動作温度範囲 (最小 最大)	-40°C...+125°C

#### 材料特性

カラー	RAL 7040
-----	----------

#### 認証 / 規格

認証	DNV, BV
UL	ECBT2
cUL	ECBT8

#### ジェネラルオーダーリングインフォメーション

EAN13 コード	8015747029322
-----------	---------------

#### パッケージ情報

サブパッケージ 重量	2,50 kg
サブパッケージ 詳細	プラスチック包装
サブパッケージ 数量	5 個
サブパッケージ EAN バーコード	8015747029339

品番

# CMAP 06.21



## カタログ図面

### CMP CMAP - MMP MMAP

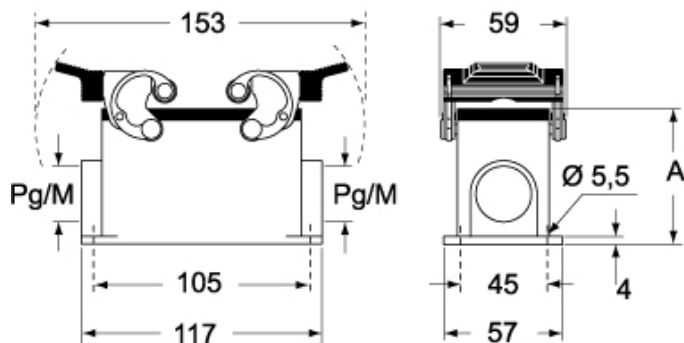

### CMP CS/CP CMAP CS/CP - MMP CS/CP MMAP CS/CP

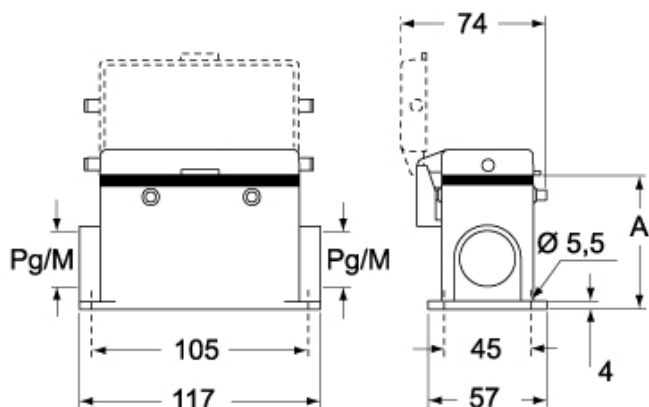

	A
CMP / MMP	63
CMAP / MMAP	77
CMP CS / MMP CS	63
CMAP CS / MMAP CS	77
CMP CP / MMP CP	63
CMAP CP / MMAP CP	77

## メモ

mmで示されている寸法は拘束力がなく、予告なく変更される場合があります。