

品番

CMAP 03 L2



サーフェスマウントハウジング, 830V シリーズ, 1レバー付, Pg21 x 2 ケーブルエントリー, サイズ "57.27", ハイコンストラクション

製品説明	
製品タイプ	サーフェスマウントハウジング
シリーズ	830V
クロージングタイプ	1レバー付
サイズ	サイズ"57.27"
ケーブルエントリー	ケーブルエントリー付 Pg21 x 2
仕様	ハイコンストラクション
技術データ	
IP 保護等級	IP65 / IP66 / IP69
技術詳細	
重さ	320,00 g
動作温度範囲 (最小 最大)	-40°C...+125°C

材料特性	
カラー	RAL 7040
認証 / 規格	
認証	DNV, BV
UL	ECBT2
cUL	ECBT8
ジェネラルオーダリングインフォメーション	
EAN13 コード	8015747029049
パッケージ情報	
サブパッケージ 重量	1,60 kg
サブパッケージ 詳細	プラスチック包装
サブパッケージ 数量	5 個
サブパッケージ EAN バーコード	8015747104333

品番

CMAP 03 L2



カタログ図面

CMP L CMAP L - MMP L MMAP L

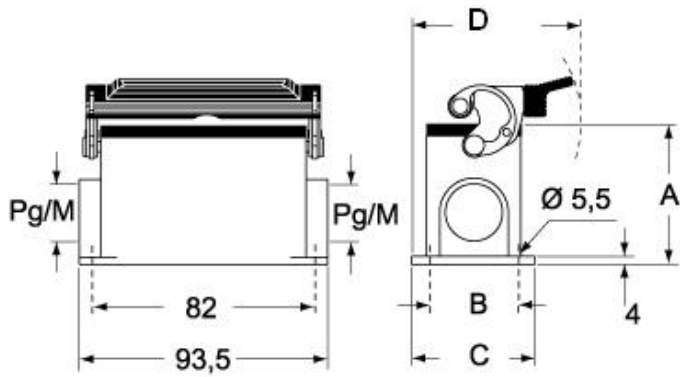

CMP LS CMAP LS - MMP LS MMAP LS

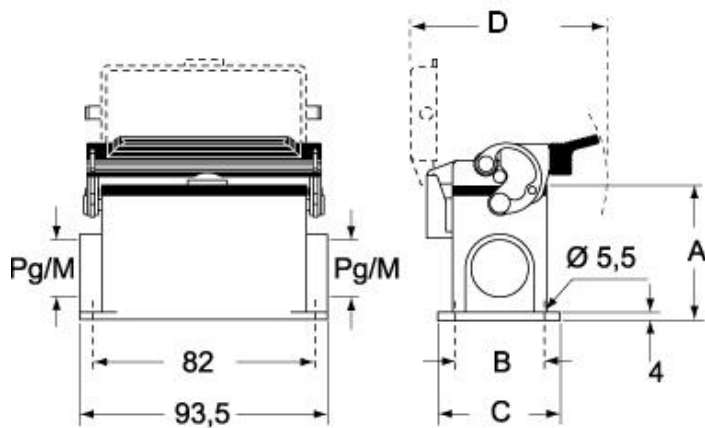

メモ

mmで示されている寸法は拘束力がなく、予告なく変更される場合があります。