

品番

CMAO 03 L29



フード, 830V シリーズ, 2ペグ付, Pg29 サイド
エントリー, サイズ "57.27", ハイコンストラク
ション

製品説明	
製品タイプ	フード
シリーズ	830V
クロージングタイプ	2ペグ付
サイズ	サイズ"57.27"
ケーブルエントリー	サイドケーブルエントリー アダプタ無し Pg29
仕様	ハイコンストラクション
技術データ	
IP 保護等級	IP65 / IP66 / IP69
技術詳細	
重さ	154,00 g
動作温度範囲 (最小 最大)	-40°C...+125°C

材料特性	
カラー	RAL 7040
認証 / 規格	
認証	DNV, BV
UL	ECBT2
cUL	ECBT8
ジェネラルオーダリングインフォメーション	
EAN13 コード	8015747028660
パッケージ情報	
サブパッケージ 重量	0,77 kg
サブパッケージ 詳細	プラスチック包装
サブパッケージ 数量	5 個
サブパッケージ EAN バーコード	8015747104234

品番

CMAO 03 L29



カタログ図面

CMAO L (CMAO L) - MMO L [MMAO L]
CMV L [CMAV L] - MMV L (MMAV L)

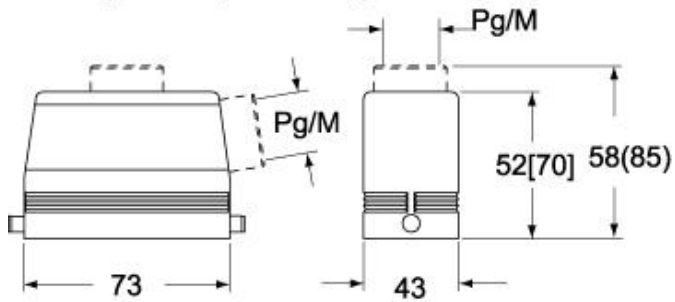

CMV LG (CMAV LG) - MMV LG (MMAV LG)
[MMFV LG]

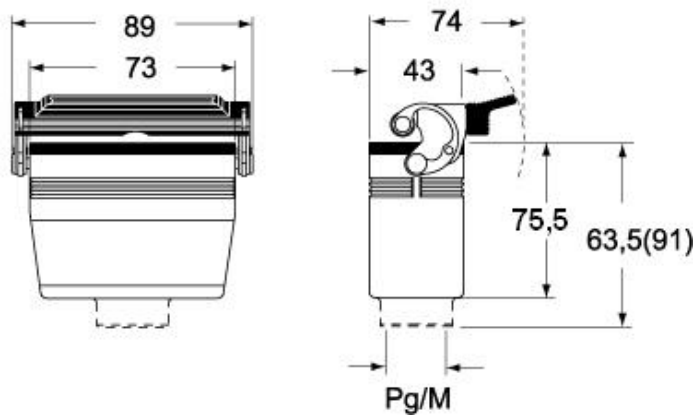

メモ

mmで示されている寸法は拘束力がなく、予告なく変更される場合があります。