

品番

CMAF 16.21



フード, 830V シリーズ, 4ペグ付, Pg21 サイド
エントリー, サイズ "104.27", ハイコンストラ
クション

製品説明

製品タイプ	フード
シリーズ	830V
クロージングタイプ	4ペグ付
サイズ	サイズ104.27
ケーブルエントリー	サイドケーブルエントリー Pg21
仕様	ハイコンストラクション

技術データ

IP 保護等級	IP65 / IP66 / IP69
---------	--------------------

技術詳細

重さ	276,00 g
動作温度範囲 (最小 最大)	-40°C...+125°C

材料特性

カラー	RAL 7040
RoHs適合	適合 (適用除外品) 6(c): 鉛含有量が重量比4%以下の銅合金
中国RoHs-EFUP適合	50
REACH SVHS物質	適応除外あり 鉛
SCIP番号	15deaf78-e939-4401-a0b0-e2228ca32a03

認証 / 規格

認証	DNV, BV
UL	ECBT2
cUL	ECBT8

ジェネラルオーダーリングインフォメーション

EAN13 コード	8015747028615
-----------	---------------

パッケージ情報

サブパッケージ 重量	1,38 kg
サブパッケージ 詳細	プラスチック包装
サブパッケージ 数量	5 個
サブパッケージ EAN バーコード	8015747104159

品番

CMAF 16.21



カタログ図面

**CMO [CMAO] CMV (CMAV) - MMO [MMAO]
MMV (MMAV)**

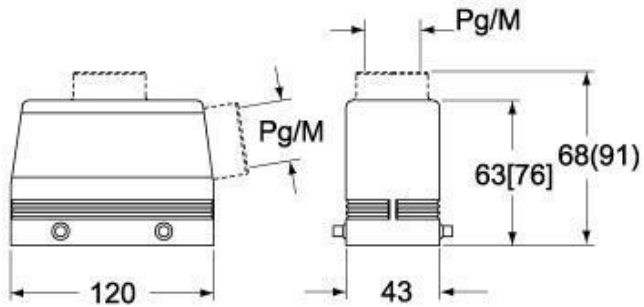

CMV G (CMAV G) - MMV G (MMAV G) - [MMFV G]



メモ

mmで示されている寸法は拘束力がなく、予告なく変更される場合があります。