

品番

CKAT 03.4 VA



フード, CKA シリーズ, 2ペグ付, 1/2" NPT サイドエントリー, サイズ "21.21"

製品説明	
製品タイプ	フード
シリーズ	CKA
クロージングタイプ	2ペグ付
サイズ	サイズ"21.21"
ケーブルエントリー	サイドケーブルエントリー アダプタ無し 1/2" NPT
技術データ	
IP 保護等級	IP44 - IP66 / IP67 / IP69 with CKR 65 (D)
技術詳細	
重さ	26,00 g
動作温度範囲 (最小 最大)	-40°C...+125°C

材料特性	
主な素材	亜鉛ダイカスト
カラー	グレ RAL 7040
RoHS適合	ポリカーボネート
中国RoHS-EFUP適合	E
REACH SVHS物質	いいえ
認証 / 規格	
UL	ECBT2
cUL	ECBT8
ジェネラルオーダーリングインフォメーション	
EAN13 コード	8015747027397
パッケージ情報	
パッケージ長さ	330,00 mm
パッケージ高さ	230,00 mm
パッケージ幅	205,00 mm
パッケージ重量	3,25 kg
パッケージ体積	15,56 dm ³
パッケージ 詳細	カートンボックス
パッケージ 数量	100 個
パッケージ EAN コード	8015747234306
サブパッケージ 長さ	185,00 mm
サブパッケージ 高さ	40,00 mm
サブパッケージ 幅	155,00 mm
サブパッケージ 重量	0,33 kg
サブパッケージ 体積	1,15 dm ³
サブパッケージ 詳細	カートンボックス
サブパッケージ 数量	10 個
サブパッケージ EAN バーコード	8015747027403

品番

CKAT 03.4 VA



カタログ図面

CKA VS - MKA V

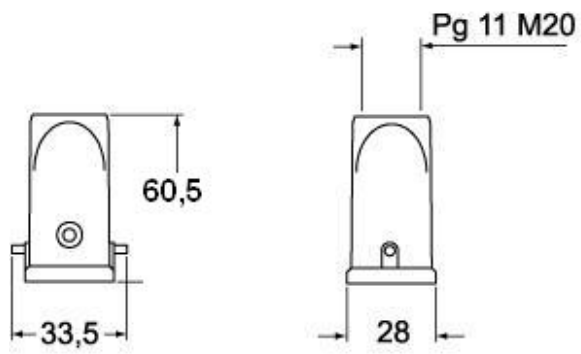

CKA VAS - MKA VA

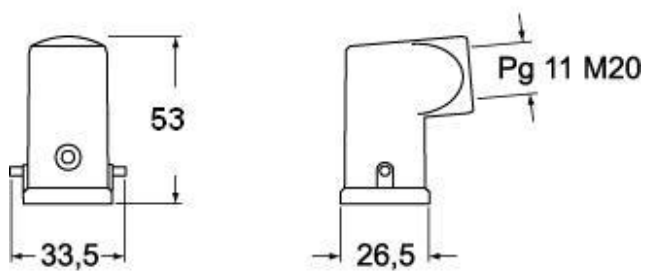

CKA VAS - MKA VA

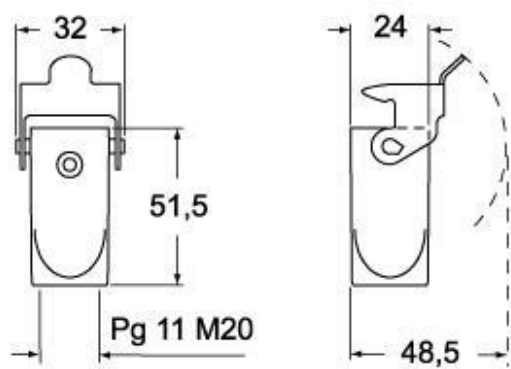

CKAX VGS - MKAX VG

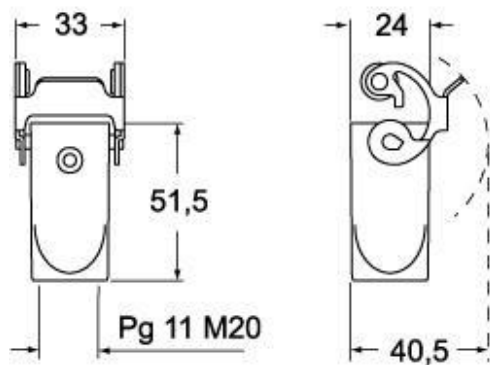

mmで示されている寸法は拘束力がなく、予告なく変更される場合があります。
