

品番

CGT 16



PEターミナルアダプタ, 16 mm² (AWG 6)用ワイヤターミナルアダプタ



製品説明	
製品タイプ	保護アース用アダプタ
仕様	MIXOインサート用 6NI
技術データ	
導体断面積	16,00 mm ²
AWG サイズ	6
技術詳細	
重さ	4,70 g

材料特性	
RoHs適合	適合 (適用除外品) 6(c): 鉛含有量が重量比4%以下の銅合金
中国RoHs-EFUP適合	50
REACH SVHS物質	適応除外あり 鉛
SCIP番号	5e01cfb1-f424-4348-b68e-90952292bfef
ジェネラルオーダリングインフォメーション	
EAN13 コード	8015747122986
ecl@ss 分類	27449290
ETIM 分類	EC000796
パッケージ情報	
サブパッケージ 長さ	50,00 mm
サブパッケージ 高さ	44,00 mm
サブパッケージ 幅	50,00 mm
サブパッケージ 重量	0,09 kg
サブパッケージ 体積	0,11 dm ³
サブパッケージ 詳細	プラスチックボックス
サブパッケージ 数量	20 個
サブパッケージのEAN バーコード	8015747128919

品番

CGT 16



カタログ図面

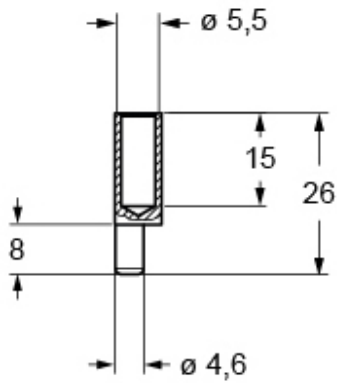

メモ

mmで示されている寸法は拘束力がなく、予告なく変更される場合があります。

California Proposition 65 Information



WARNING

This product can expose you to lead and its compounds, known to the State of California to cause cancer and/or reproductive toxicity. For more information go to www.P65Warnings.ca.gov.