

品番

CCFD 4.0



メス 圧着コンタクト, CC シリーズ, 16 A, 切削金メッキ, 導体断面積 4 mm², AWG 12

製品説明	
製品タイプ	圧着コンタクト
シリーズ	CC
性別	メス
技術データ	
電流	16 A
導体断面積	4,00 mm ²
AWG サイズ	12
コンタクトタイプ	切削コンタクト 金メッキ
技術詳細	
重さ	1,60 g

材料特性	
主な素材	銅合金
RoHs適合	適合 (適用除外品) 6(c): 鉛含有量が重量比4%以下の銅合金
中国RoHs-EFUP適合	50
REACH SVHS物質	適応除外あり 鉛
SCIP番号	C0979fba-9907-458f-a94a-db781440f273
認証 / 規格	
認証	CSA, EAC
UL	ECBT2
ジェネラルオーダリングインフォメーション	
EAN13 コード	8015747012003
ecl@ss 分類	27440204
ETIM 分類	EC000796
パッケージ情報	
パッケージ長さ	112,00 mm
パッケージ高さ	95,00 mm
パッケージ幅	117,00 mm
パッケージ重量	1,48 kg
パッケージ体積	1,24 dm ³
パッケージ 詳細	カートンボックス
パッケージ 数量	800 個
パッケージ EAN コード	8015747207195
サブパッケージ 長さ	50,00 mm
サブパッケージ 高さ	44,00 mm
サブパッケージ 幅	50,00 mm
サブパッケージ 重量	0,19 kg
サブパッケージ 体積	0,11 dm ³
サブパッケージ 詳細	プラスチックボックス
サブパッケージ 数量	100 個
サブパッケージ EAN バーコード	8015747012010

品番

CCFD 4.0



カタログ図面

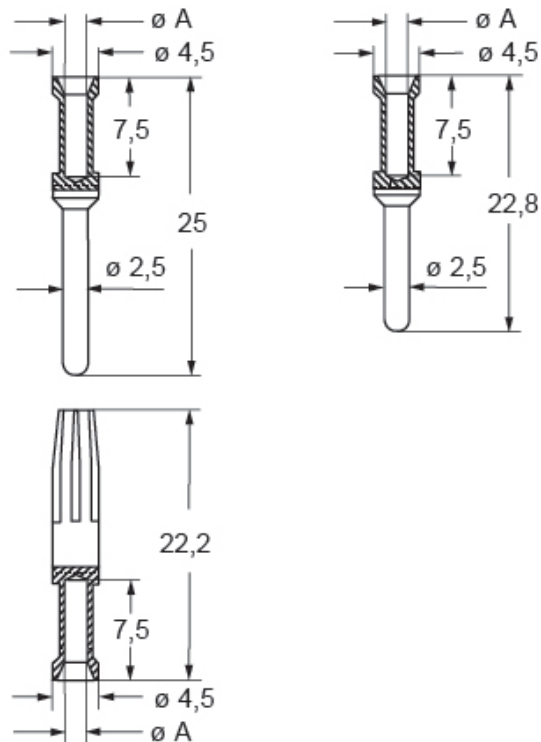

CCF, CCM and CC..AN contacts

conductor section mm ²	conductor slot ø A (mm)	conductors stripping length (mm)
0,14-0,37	0,9	7,5
0,5	1,1	7,5
0,75	1,3	7,5
1,0	1,45	7,5
1,5	1,8	7,5
2,5	2,2	7,5
3	2,55	7,5
4	2,85	7,5

メモ

mmで示されている寸法は拘束力がなく、予告なく変更される場合があります。

California Proposition 65 Information



WARNING

This product can expose you to lead and its compounds, known to the State of California to cause cancer and/or reproductive toxicity. For more information go to www.P65Warnings.ca.gov.
