

品番

C30MA 35



オス 圧着コンタクト, C30 シリーズ, 300 A, 切削銀メッキ, 導体断面積 35 mm², AWG 2

製品説明	
製品タイプ	圧着コンタクト
シリーズ	C30
性別	オス
技術データ	
電流	300 A
導体断面積	35,00 mm ²
AWG サイズ	2
コンタクトタイプ	切削コンタクト 銀メッキ
技術詳細	
接触抵抗	≤ 0,2 mΩ
重さ	31,20 g
メインコンタクト 導体被覆むき長さ	20 mm

材料特性	
主な素材	銅合金
RoHs適合	適合 (適用除外品) 6(c): 鉛含有量が重量比4%以下の銅合金
中国RoHs-EFUP適合	50
REACH SVHS物質	適応除外あり 鉛
ジェネラルオーダーリングインフォメーション	
EAN13 コード	8015747290265
パッケージ情報	
パッケージ長さ	112,00 mm
パッケージ高さ	95,00 mm
パッケージ幅	117,00 mm
パッケージ体積	1,24 dm ³
パッケージ 詳細	カートンボックス
パッケージ 数量	40 個
パッケージ EAN コード	8015747290272
サブパッケージ 詳細	プラスチックボックス
サブパッケージ 数量	5 個
サブパッケージ EAN バーコード	8015747290289

品番

C30MA 35



カタログ図面

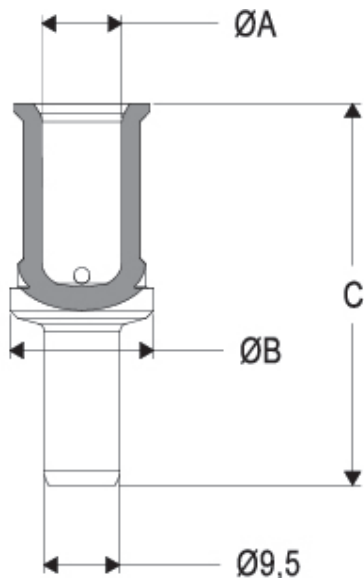

C30MA contacts

conductor section (mm ²)	conductor slot \varnothing A (mm)	\varnothing B (mm)	C (mm)	conductor stripping length (mm)
16	5,5	18	42,7	19
25	7	18	42,7	19
35	8,2	18	43,7	20
50	10	18	49,2	22,5
70	11,5	18	49,2	22,5
95	13,5	21	49,2	22,5
120	15,5	21	49,2	22,5

メモ

California Proposition 65 Information



WARNING

This product can expose you to lead and its compounds, known to the State of California to cause cancer and/or reproductive toxicity. For more information go to www.P65Warnings.ca.gov.

mmで示されている寸法は拘束力がなく、予告なく変更される場合があります。