

品番

BK 3263



製品説明		材料特性	
製品タイプ	2K	カラー	RAL 7035
シリーズ	2BK	RoHs適合	適合（適用除外品） 6(c): 鉛含有量が重量比4%以下の銅合金
極数	2極 +	中国RoHs-EFUP適合	50
時計位置	6	REACH SVHS物質	適応除外あり 鉛
サイズ	114x228	SCIP番号	F6799547-ab84-42f2-938f-233ba663766d
仕様	2F10	認証 / 規格	参照 EN 60309-1, -2 e -4
技術データ		ジェネラルオーダリングインフォメーション	
電流	32 A	EAN13 コード	8015747004848
電圧	200 - 250 V	パッケージ情報	
IP 保護等級	IP67	パッケージ長さ	400,00 mm
技術詳細		パッケージ高さ	300,00 mm
重さ	1.333,00 g	パッケージ幅	400,00 mm
		パッケージ重量	13,58 kg
		パッケージ体積	48,00 dm ³
		パッケージ 詳細	カートンボックス
		パッケージ 数量	9個
		パッケージ EAN コード	8015747004855
		サブパッケージ 長さ	116,00 mm
		サブパッケージ 高さ	130,00 mm
		サブパッケージ 幅	230,00 mm
		サブパッケージ 重量	1,51 kg
		サブパッケージ 体積	3,47 dm ³
		サブパッケージ 詳細	カートンボックス
		サブパッケージ 数量	1個
		サブパッケージ EAN バーコード	8015747004862

品番

BK 3263



カタログ図面

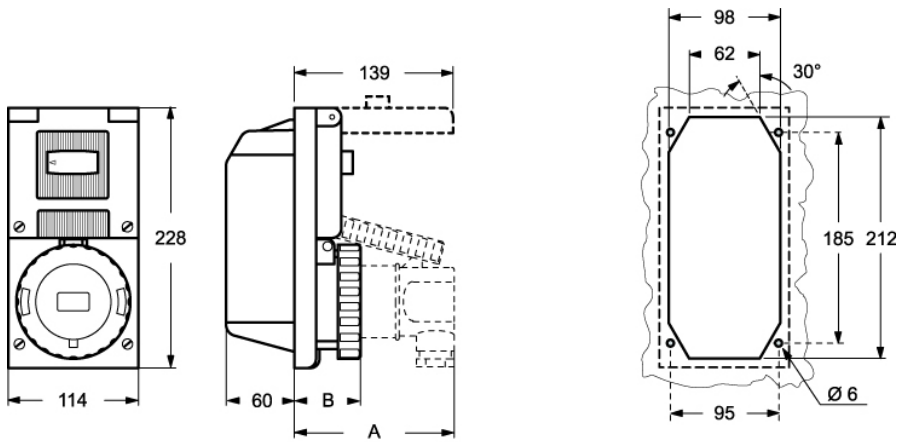

BK		A	B
16A	2P + ⊕	105	50
	3P + ⊕	105	50
	3P + N + ⊕	110	50
32A	2P + ⊕	140	58
	3P + ⊕	140	58
	3P + N + ⊕	140	58

メモ

mmで示されている寸法は拘束力がなく、予告なく変更される場合があります。