

Codice articolo

# TMAO 10.32



Custodia mobile, serie T-TYPE, con 4 piolini, ingresso cavo orizzontale M32, grandezza "57.27"

Descrizione prodotto		Proprietà dei materiali	
<b>Tipo prodotto</b>	Custodia mobile	<b>Materiale principale</b>	Polipropilene (PP)
<b>Serie</b>	T-TYPE	<b>Colore</b>	Grigio RAL 7012
<b>Tipo chiusura</b>	Con 4 piolini	<b>Conformità RoHS</b>	Conforme
<b>Grandezza</b>	Grandezza "57.27"	<b>China RoHS - EFUP</b>	E
<b>Ingresso cavo</b>	Ingresso cavo orizzontale M32	<b>Sostanze REACH SVHC</b>	No
Dati tecnici		Approvazioni / Normative	
<b>Grado di protezione IP</b>	IP65	<b>Certificazioni</b>	DNV, BV
Ulteriori dettagli tecnici		<b>UL</b>	ECBT2
<b>Peso</b>	101,00 g	<b>cUL</b>	ECBT8
<b>Temperature di esercizio (min, max)</b>	-40°C ... +90°C	Informazioni commerciali	
		<b>Codice EAN13</b>	8015747168687
		<b>Classificazione ecl@ss</b>	27440202
		<b>Classificazione ETIM</b>	EC000437
		Caratteristiche imballaggio	
		<b>Lunghezza imballo</b>	280,00 mm
		<b>Altezza imballo</b>	170,00 mm
		<b>Profondità imballo</b>	185,00 mm
		<b>Peso imballo</b>	2,02 kg
		<b>Volume imballo</b>	8,81 dm <sup>3</sup>
		<b>Descrizione imballo</b>	Scatola cartone
		<b>Quantità imballo</b>	20 pz
		<b>Codice EAN13 imballo</b>	8015747171144
		<b>Peso sottoimballo</b>	0,51 kg
		<b>Descrizione sottoimballo</b>	Termoretraibile
		<b>Quantità sottoimballo</b>	5 pz
		<b>Codice EAN13 sottoimballo</b>	8015747171151

Codice articolo

# TMAO 10.32



Disegni da catalogo

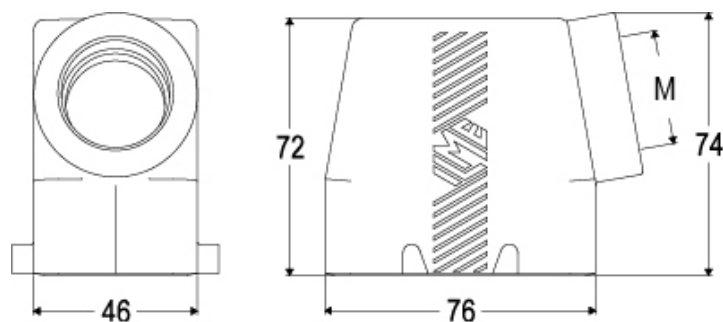

## Note

Le misure indicate non sono impegnative e possono essere variate senza alcun preavviso.

---