

Codice articolo

TM 1623 SIT



Presa con interruttore di blocco, serie TM, 2 poli + PE, 2 h (verde), 16 A, > 50 V, portafusibile E16, senza scatola base

Descrizione prodotto	
Tipo prodotto	Preso con interruttore di blocco
Serie	TM.. SIT
N. poli	2 poli + 
Riferimento orario	2
Specifica	Portafusibile E16 Senza scatola base
Dati tecnici	
Corrente	16 A
Tensione	> 50 V
Grado di protezione IP	IP66 / IP67
Ulteriori dettagli tecnici	
Temperature di esercizio (min, max)	-25°C ... +40°C
Grado autoestinguenza UL 94	V-2
Grado di protezione IK (urti)	IK10

Proprietà dei materiali	
Colore	Grigio RAL 7012, verde RAL 6017
Approvazioni / Normative	
Normativa di riferimento	EN 60309-1, -2 e -4
Informazioni commerciali	
Codice EAN13	8015747160957

Codice articolo

TM 1623 SIT



Disegni da catalogo

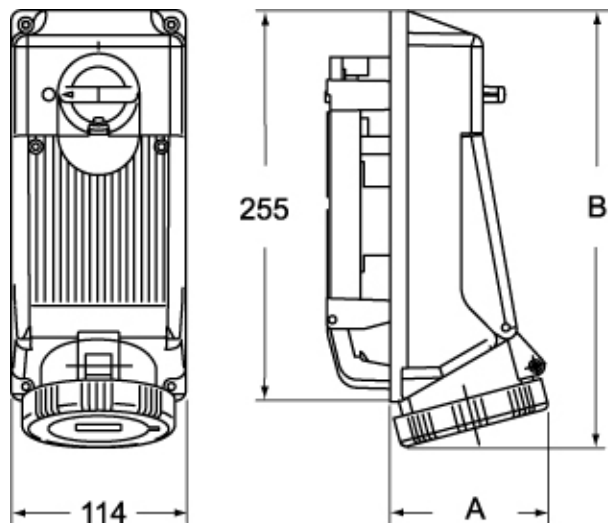

	A	B
2P+⊕	83	276
3P+⊕	85	276
3P+N+⊕	90	277

Note

Le misure indicate non sono impegnative e possono essere variate senza alcun preavviso.
